



CARRELLI E ASSORTIMENTI TCS



PROMOZIONE VALIDA FINO AL **28 FEBBRAIO 2027**



Emmepi Utensileria

+39 0445 576210
Via Lago di Albano, 5 - 36015 Schio (VI)

utensileria.it
ordini@utensileria.it

emmepi
UTENSILERIA E TECNOLOGIA

P. 04

SCOPRI IL NOSTRO SISTEMA MODULARE DI INSERTI TCS

PROMOZIONI NOVITÀ 2026

Rimani sempre aggiornato sulle novità! Seguici su Facebook e Twitter, oppure iscriviti alla nostra newsletter su www.stahlwille.it per ricevere le nostre offerte esclusive mensili.



P. 15

CHIAVI DI MANOVRA STAHLWILLE



INDEX

- 01 Carrelli p.04
- 02 Assortimenti TCS p.10
- 03 Contenitori..... p.13
- 04 Chiavi di manovra p.15
- 05 Bussole e cricchetti p.19
- 06 Bit p.25
- 07 Giraviti..... p.26
- 08 Pinze..... p.29
- 09 Termoidraulica p.32
- 10 Illuminazione p.36
- 11 Automotive p.38
- 12 Utensileria varia..... p.40
- 13 Dinamometria..... p.49



Quando vedi questa icona, significa che l'articolo include anche una Borsa Avvolgibile Stahlwille!



Punta a croce



Esagonale maschio



TORX® maschio



TORX® foro



Punta poligonale



Punta ribe



Quick Release



Punta a taglio



Esagonale femmina



TORX® femmina



Punta Pozidriv



Punta rettangolare



Punta XZN



VDE



SISTEMA MODULARE TCS

TOOL CONTROL SYSTEM



Sistema con portautensili in polietilene espanso a celle chiuse in due colori ed impronte ricavate con CNC per evidenziare gli utensili mancanti.

SORTED



SISTEMA DI
INSERTI TCS



1/3 CASSETTO
175 x 350 mm



2/3 CASSETTO
350 x 350 mm



3/3 CASSETTO
530 x 350 mm



3 MODULI

X3

X2

X1

5 MODULI

X5

X3

X4

X2



6 MODULI

X6

X3

X5

X2

X4

Banco da lavoro WB 630

Regolabile in altezza per ospitare le cassettiere 93-95-98. Dotato di supporto per TOP BOX 93, possibile dotarlo di ruote e vari accessori.



L 2.000 x H fino a 1.586 x P 725 mm	Q2/Q3
Art. WB 630 Cod. 0185010630	€950,00 €1.820,79

- In scatola di montaggio.
- Supporto per cassetteria compreso materiale di fissaggio adatto per il TOP BOX N. 93
- Cassetto chiudibile a chiave (comprese 2 chiavi) con guida a sfera a prolunga totale.
- Con tappetino antiscivolo per cassetto.
- Ampio piano di lavoro con piano di lavoro in legno di gomma, spessore 30 mm, con certificazione FSC.
- Pannello posteriore perforato integrato per il fissaggio di utensili, e, ad esempio, ganci, supporto per bomboletta spray, supporto per rotolo di carta, ecc.
- Con adattatore a 3 vie UE, 2 porte USB e 2 passacavi gommati gambe regolabili in altezza (305 mm) con piedini livellatori (M12).

- Colore antracite, RAL 7016, con resistente rivestimento industriale a polvere; Nero, RAL 9005.
- Dimensioni: L 2.000 mm x P 725 mm x H regolabile con pannello posteriore: 1.281-1.586 mm, senza pannello posteriore: 773-1.078 mm.
- Dimensioni interne cassetto: 530 mm x 350 mm x 74,5 mm capacità di carico 30 kg.
- Dimensioni piano da lavoro: 2.000 x 725 x 30 mm.
- Peso 102,6 kg.
- Può essere equipaggiato con inserti STAHLWILLE TCS disponibile come optional: cassetteria porta utensili TOP BOX 93 (81200157) e assortimento di utensili TCS 821/6 (97830255).

93 TOP BOX

Cassetteria da 3 moduli

- Cassetteria dotata di 4 cassetti bloccabili e facilmente estraibili con uscita completa e guida con gabbie a sfere. Piano di lavoro in plastica ABS, robusto e resistente ad oli e skydrol, con scomparti per la minuteria.
- Utilizzabile in abbinamento con CADDY o con carrello TTS9.
- Disponibile solo in colore nero.

	L 748 x H 463 x P 481mm	Q2/Q3
Art. 93 TOP BOX Cod. 0181200157	€350,00 €838,21	

Triplo sistema di sicurezza:

- Chiusura centralizzata con serratura laterale a cilindro dotata di chiave ribaltabile;
- Serratura singola per impedire l'involontaria apertura.
- Con la protezione antiribaltamento l'apertura contemporanea di più cassetti non è consentita.



**WB630 +
93 TOP BOX**
€ 1.100



kg
500**Carrello da officina 93/6A**

6 cassetti da 3 moduli grigio

- Cassetti facilmente estraibili con uscita completa e guida con gabbie a sfere. Due robuste maniglie. Paracolpi perimetrale con ammortizzazione degli urti.
- Piano di lavoro in plastica ABS, robusto e resistente ad oli e skydrol, con scomparti per la minuteria.
- Ruote resistenti ad oli e acidi (Ø 125 mm) con parafile per proteggere i cuscinetti dallo sporco e dai fili, con due freni di stazionamento.
- Griglia forata su entrambi i lati per ganci ad esempio per gli utensili più grandi.

Triplo sistema di sicurezza:

- Chiusura centralizzata con serratura laterale a cilindro dotata di chiave ribaltabile.
- Serratura singola per impedire l'involontaria apertura.
- Con la protezione antiribaltamento l'apertura contemporanea di più cassetti non è consentita.

	
L 877 x H 1000 x P 481mm	Q2/Q3
Art. 93/6A Cod. 0181200154	€599,00 €1.348,04

La protezione antiribaltamento permette di aprire un cassetto per volta.



-55%

-58% kg
750

	
L 827 x H 1020 x P 496mm	Q2/Q3
Art. 95/7 A PRO Cod. 0181200163	€799,00 €1.899,88
Art. 95/7 B PRO Cod. 0181200164	€799,00 €1.899,88
Art. 95/7 R PRO Cod. 0181200165	€799,00 €1.899,88

Carrello da officina 95/7 PRO

7 cassetti da 3 moduli

- 7 cassetti facilmente estraibili con uscita completa e guida con gabbie a sfera.
- Piano in acciaio.
- Piano in acciaio inox
- Maniglia in acciaio inossidabile con collegamento rinforzato alla struttura.
- Paracolpi perimetrale con ammortizzazione degli urti
- Piani di lavoro e di appoggio resistenti e antigraffio e cornice di finitura in acciaio inossidabile
- Ruote resistenti ad oli e acidi (Ø 125 mm) con parafile per proteggere i cuscinetti dallo sporco e dai fili, con due freni di stazionamento
- Supporto per rotoli di carta
- Supporto laterale per prodotti chimici
- Griglia forata su entrambi i lati per ganci ad es. per gli utensili più grandi
- 4 cassetti 528 x 346 x 75 mm - portata 30 kg
- 2 cassetti 528 x 346 x 118 mm - portata 30 kg
- 1 cassetto 528 x 346 x 147 mm - portata 45 kg
- Peso: 75 Kg

Triplo sistema di sicurezza:

- Chiusura centralizzata con serratura laterale a cilindro dotata di chiave ribaltabile.
- Serratura singola per impedire l'involontaria apertura.
- Con la protezione antiribaltamento l'apertura contemporanea di più cassetti non è consentita.

Carrello da officina 98/7 PRO

Carrello maxi da officina, 7 cassetti da 6 moduli

- 7 cassetti facilmente estraibili con uscita completa e guida con gabbie a sfere.
- Volume dei cassetti raddoppiato rispetto a 93, 95 PRO
- Piano in acciaio inox
- Maniglia in acciaio inossidabile con collegamento rinforzato alla struttura
- Paracolpi perimetrale con ammortizzazione degli urti
- Piani di lavoro e di appoggio resistenti e antigraffio e cornice di finitura in acciaio inossidabile
- Ruote resistenti ad oli e acidi (Ø 125 mm) con parafile per proteggere i cuscinetti dallo sporco e dai fili, con due freni di stazionamento
- Supporto per rotoli di carta
- Griglia forata su entrambi i lati per ganci ad esempio per gli utensili più grandi
- 4 cassetti 695 x 525 x 75 mm - portata 40 kg
- 2 cassetti 695 x 525 x 118 mm - portata 40 kg
- 1 cassetto 695 x 525 x 134 mm - portata 60 kg
- Peso: 116 kg

Triplo sistema di sicurezza:

- Chiusura centralizzata con serratura laterale a cilindro dotata di chiave ribaltabile;
- Serratura singola per impedire l'involontaria apertura.
- Con la protezione antiribaltamento l'apertura contemporanea di più cassetti non è consentita.

-58%

kg
1400



L 1001 x H 1020 x P 6 51 mm	Q2/Q3
Art. 98/7 A PRO Cod. 0181200169	€1.150,00 €2.704,30
Art. 98/7 B PRO Cod. 0181200170	€1.150,00 €2.704,30
Art. 98/7 R PRO Cod. 0181200171	€1.150,00 €2.704,30

Workbench WB 625

Banco da lavoro mobile a 7 cassetti a 5 moduli

- Composto da 7 cassetti facilmente rimovibili montati su guide ad estrazione totale con cuscinetti guida della gabbia (dim. interne 880 x 350 mm).
- Le ruote resistenti all'olio e agli acidi (Ø 125 mm) con guarnizioni di protezione prevengono l'ingresso di sporco e fibre nei cuscinetti, con due freni di stazionamento.
- Portata cassetto 40 kg - cassetto inferiore 60 kg
- Portarotolo carta
- Griglia a fori quadrati su entrambi i lati per attacchi 8031-8041
- Ampio piano di lavoro in multistrato di faggio, 1150 x 500 30 mm con Certificazione FSC.
- Un colore standard in robusta verniciatura a polvere industriale corpo RAL 7016 - cassetti RAL 9005 nero
- Profili di protezione base in acciaio inox
- Implementabile con i moduli STAHLWILLE standard e TCS
- Peso 96 kg
- Carico statico 750 kg

Triplo sistema di sicurezza:

- Chiusura centralizzata con serratura laterale a cilindro dotata di chiave ribaltabile;
- Serratura singola per impedire l'involontaria apertura.
- Con la protezione antiribaltamento l'apertura contemporanea di più cassetti non è consentita.

kg
750



L 1150 x H 1045 x P 500 mm	Q2/Q3
Art. WB 625 Cod. 0185010625	€1.250,00 €2.675,71

Workbench WB 621

Banco da lavoro mobile a 7 cassetti+ armadietto con piano in legno con predisposizione cablaggio PC

- Composto da 7 cassetti facilmente rimovibili montati su guide ad estrazione totale con cuscinetti guida della gabbia e 1 armadietto con serratura separata.
- Le ruote resistenti all'olio e agli acidi (Ø 125 mm) con guarnizioni di protezione prevengono l'ingresso di sporco e fibre nei cuscinetti, con due freni di stazionamento.
- 2 cassetti 880 x 350 x 75 mm - 40 kg
- 2 cassetti 530 x 350 x 75 mm - 30 Kg
- 2 cassetti 530 x 350 x 118 mm - 30 kg
- 1 cassetto 530 x 350 x 151 mm - 45 kg
- 1 armadietto 320 x 550 mm
- Portarotolo carta
- Griglia a fori quadrati su entrambi i lati per attacchi 8031-8041
- Ampio piano di lavoro in multistrato di faggio, 1150 x 500 30 mm con Certificazione FSC.
- Un colore standard in robusta verniciatura a polvere industriale corpo RAL 7016
- Profili di protezione base in acciaio inox
- Implementabile con i moduli STAHLWILLE standard e TCS
- Peso 97,5 kg
- Carico statico 750 kg

Triplo sistema di sicurezza:

- Chiusura centralizzata con serratura laterale a cilindro dotata di chiave ribaltabile;
- Serratura singola per impedire l'involontaria apertura.
- Con la protezione antiribaltamento l'apertura contemporanea di più cassetti non è consentita.

kg
750

-54%

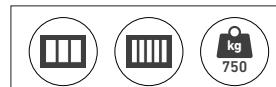

L 1150 x H 1045 x P 500 mm	Q2/Q3
Art. WB 621 Cod. 0185010621	€1.250,00 € 2.723,75

Carrello da officina 612 ST

1 cassetto e 3 piani di appoggio

- Composto da 1 cassetto da 3/3, 3 ripiani,
- un set di ruote con due freni di stazionamento e pneumatici ad assorbimento d'urto.
- Il carrello deve essere assemblato dal cliente.
- Tempo di montaggio ca. 15 minuti
- Dimensioni box: 784 x 487 x 263 mm
- Colore cassetti, ripiani RAL 7016, montanti STAHLWILLE verde
- Portata cassetto 30 kg
- Peso 24.3 kg

kg
150



L 718 mm x P 415 mm x H 910 mm	Q2/Q3
Art. 612 ST Cod. 0181300612	€180,00 € 379,21

Assortimento utensili

Da 130 pezzi

Assortimento di attrezzatura originale per l'industria e l'artigianato con Tool Control System.

TCS	130 pezzi	Q2/Q3
	Art. 820/2 Cod. 0197830254	€710,00 €1.410,79



96830244 TCS 1 820/1



96830245 TCS 1 820/2

Assortimento utensili

Da 135 pezzi

Vasto assortimento di attrezzatura originale per l'industria, l'artigianato e il settore automobilistico con Tool Control System.

TCS	135 pezzi	Q2/Q3
	Art. 93/135QR Cod. 0197830138	€900,00 €2.165,67



Articolo	Unità	Descrizione
13	15	Chiavi combinate: 6-7-8-10-11-12-13-14-15-16-17-18-19-22-24 mm
13111	1	Metro pieghevole in legno 2 m
12600	1	Mini sollevatore magnetico 270 g
10765/9	1	Set di chiavi esagonali maschio con esagono 9 pezzi
4650	3	Giravite TORX®: T15-T20-T25
4620	1	Giravite a testa piatta 0,8 x 4 x 100
4628	1	Giravite elettronico a taglio 0,4 x 2,5 x 60 mm
4630	2	Giraviti Phillips: PH1-PH2
40	10	Chiavi a bussola con esagono incassato 1/4": 5-5,5-6-7-8-9-10-11-12-13 mm
52	17	Chiavi a bussola con esagono incassato 1/2": 10-11-12-13-14-15-16-17-18-19-20-21-22-24-27-30-32 mm
405	2	Prolunghe 1/4" 54-150 mm
415-2K	1	Cricchetto 1/4"
509	1	Prolunga 1/2" 130 mm
512-2K	1	Cricchetto 1/2"
6730	1	Pinza a becchi mezzotondi 200 mm
6551	1	Pinza per tubi e dadi 240 mm
6721	1	Tronchese diagonale 160 mm
4008	1	Giraviti a cricchetto 1/4"
3116	1	Raccordo per inserti A 6,3 mm 1/4"
412	1	Portainseriti 1/4"
102/150	1	Scalpello piatto 150 mm
10961	1	Martello tedesco 300 g
12320	1	Coltello per cavi
1206	1	Set portainseriti: L. 25 mm SL4-5-6 mm (2x); PH1-2-3 (3x); PZ1-2-3 (3x); T10-15-20-25-27-30-40 (2x); TBO 10-15-20-25-27-30-40; INHEX 3-4-5 mm L. 75 mm SL6 mm; PH2-3; PZ1-2; T20-25; 56 pezzi

Selezione completa di attrezzi, come ad esempio:

- Chiavi a bussola da 1/4" e 1/2" (5 - 32 mm), cricchetti a dentatura fine e prolunghe QuickRelease
- Impugnatura a cricchetto per bits e vasta gamma di inserti bits
- Chiavi combinate (6 - 32 mm)
- Cacciaviti taglio e croce
- Chiavi piegate esagonali maschi (1,5 - 10 mm) e TORX® (T9 - T40)
- Varie pinze e molti altri attrezzi come martelli, taglierino di sicurezza e dito magnetico





Assortimento pinze

4 pezzi

- 1 pinza regolabile N. 6551: Lun. 240 mm
- 1 tronchese per uso intenso N. 6721: Lun. 180 mm
- 1 pinza a becchi lunghi N. 6730: Lun. 200 mm
- 1 pinza combinata N. 6700: Lun. 180 mm

	4 pezzi	Q2/Q3
	Art. TCS 3 821/4 Cod. 0196830266	€119,00 €226,29

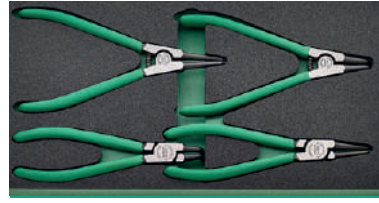

Assortimento pinze seeger 19-60 mm

4 pezzi

- 1 pinza per anelli elastici n. 6546: A21
- 1 pinza per anelli elastici n. 6543: J2
- 1 pinza per anelli elastici n. 6545: A2
- 1 pinza per anelli elastici n. 6544: J21

	4 pezzi	Q2/Q3
	Art. TCS 10 821/4 Cod. 0196830273	€85,00 €173,50



Assortimento giraviti a cricchetto e bit

59 pezzi

- 2 giraviti a cricchetto per inserti da 1/4" n. 4008: Lun. 95; 250 mm
- 1 portainseriti da 1/4" n. 4009: Lun. 176 mm
- 1 confezione di inserti n. 1206: 1 portainseriti | Lun. 25 mm: SL4; 5; 6 mm (2x) | PH1; 2; 3 (3x) | PZ1; 2; 3 (3x) | T10; 15; 20; 25; 27; 30; 40 (2x) | T B010; 15; 20; 25; 27; 30; 40 | INHEX 3, 4, 5 mm | Lun. 75 mm: SL6 mm | PH2; 3 | PZ1; 2 | T20; 25

	59 pezzi	Q2/Q3
	Art. TCS 4008/4009/1206/4 Cod. 0196830265	€110,00 €223,58



Assortimento martelli e cacciapine

7 pezzi

- 1 martello tedesco n. 10961: 500 g
- 1 martello a faccia morbida N° 10959: 35 mm
- 1 scalpello piatto n. 102/175: 175 mm
- 1 coppiglia N° 108/150: 150 x 6 mm
- 1 punzone centrale n. 105/100: 100 x 10 mm
- 1 punzone a perno n. 109/6: 3,4 mm
- 1 punzone n. 104/120: 120 x 4 mm

	7 pezzi	Q2/Q3
	Art. TCS 6 821/7 Cod. 0196830269	€119,00 €230,38



Assortimento giraviti elettronica e tronchesi

9 pezzi

- 4 cacciavite elettronico a testa piatta n. 4751: 0,3 x 1,5-0,4 x 2-0,4 x 2,5-0,5 x 3 mm
- 3 cacciavite Phillips elettronico n. 4752: PH00-PH0-PH1
- 1 pinza a becchi lunghi n. 6540: 125 mm
- 1 mini taglierina diagonale elettronica n. 6604

	9 pezzi	Q2/Q3
	Art. TCS 7 821/9 Cod. 0196830270	€90,00 €178,92

Assortimento cricchetti e bussole

38 pezzi

- 11 chiavi a bussola con esagono incassato 1/4" n. 40: 5-5,5-6-7-8-9-10-11-12-13-14 mm
- 17 chiavi a bussola con esagono incassato 1/2" n. 52: 10-11-12-13-14-15-16-17-18-19-20-21-22-24-27-30-32 mm
- 4 prolunghe QuickRelease: 2 n. 405QR: 54-150 mm 1/4" + 2 n. 509QR: 130-255 mm 1/2"
- 2 cricchetto a sgancio rapido: 1 n. 415QR N: 1/4" + 1 n. 512QR N: 1/2"
- 2 adattatori: n. 410: da 1/4 a 1/2" + n. 513: da 1/2 a 3/8"
- 1 portainseriti n. 412: 1/4" + Connettore a 1 bit n. 3116

	38 pezzi	Q2/Q3
	Art. TCS 1 821/38	€350,00
	Cod. 0196830264	€ 693,88



1/4"

1/2"

Assortimento bussole

40 pezzi

- 9 TORX® maschio attacco 1/2" No. 54 TX: T20; T25; T27; T30; T40; T45; T50; T55; T60
- 10 esagono maschio attacco 1/2" No. 54: 4; 5; 6; 7; 8; 10; 12; 14; 17; 19 mm
- 2 TORX® maschio attacco 1/2" No. 1054 TX: T30; T50
- 2 esagono maschio attacco 1/2" No. 1054/2054: 6; 8 mm
- 4 esagono maschio attacco 1/4" No. 44: 3; 4; 5; 6 mm
- 8 TORX® maschio attacco 1/4" No. 44 KTX: T8; T10; T15; T20; T25; T27; T30; T40
- 5 Bit per viti ad esagono cavo attacco 1/4" No. 44 K: 3; 4; 5; 6; 8 mm

	40 pezzi	Q2/Q3
	Art. TCS 54/54TX/44/44K/44KTX/40	€350,00
	Cod. 0196830274	€ 708,79



1/4"

1/2"

Assortimento chiavi piane

22 pezzi

- 16 chiavi combinate N. 13: 6; 7; 8; 10; 11; 12; 13; 14; 15; 16; 17; 18; 19; 21; 22; 24 mm
- 1 chiave regolabile N. 4025: max. 34 mm
- 5 chiavi ad anello a cricchetto, piatte N. 17F: 8; 10; 13; 17; 19 mm

	22 pezzi	Q2/Q3
	Art. TCS 4 821/22	€260,00
	Cod. 0196830267	€ 525,83



Assortimento giraviti e accessori

27 pezzi

- 1 giravite elettronico a taglio n. 4628: 0,4 x 2,5 x 60 mm
- 2 cacciaviti a testa piatta n. 4620: 0,8 x 4 x 100-1,6 x 10 x 200 mm
- 3 cacciaviti Phillips n. 4630: PH1-PH2-SHP
- 1 coltello per cavi n. 12320
- 1 metro a nastro n. 12935/3: 3 m
- 1 mini sollevatore magnetico n. 12600: 270 g
- 1 metro pieghevole in legno n. 13111: 2 m
- 1 set di cacciaviti angolari a testa sferica TORX® n. 10771/8: 8 pz
- 1 set di cacciaviti angolari a testa sferica con esagono n° 10767/9: 9 pz

	27 pezzi	Q2/Q3
	Art. TCS 5 821/27	€179,00
	Cod. 0196830268	€ 350,38



Assortimento chiavi a T snodate

6 pezzi

	8-10-12-13-14-17 mm	Q2/Q3
	Art. TCS 4328S Cod. 0104328TCS	€289,00 €495,00

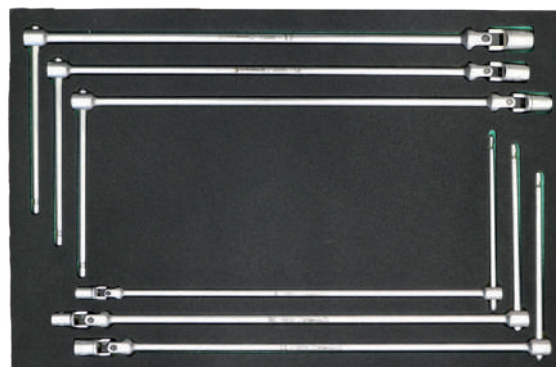

03



Valigia portautensili

Con funzione trolley

- Gusci in copolimero resistente agli urti
- Maniglia di trasporto ergonomica con manico telescopico facile da usare e 2 ruote in linea
- Robusto telaio in alluminio con protezione paraurti
- Due serrature a levetta chiudibili a chiave e serratura a combinazione Proficode
- Rivestimento cerniera
- Vassoio della base variabile (2 divisori in alluminio, 4 coperchi avvitabili sull'estremità, 2 coperchi avvitabili centrali)
- Piedini sulla base
- Lastra di copertura con 15 scomparti a inserto, pannello utensili con 22 scomparti a incastro
- Comparto separato per documenti nel coperchio
- Carico massimo 30 kg

-57%

	L 515 x H 445 x P 260 mm	Q2/Q3
	Art. 13302/TR Cod. 0181620010	€275,00 €635,63



Valigia portautensili

Senza utensili

- Gusci in copolimero resistente agli urti
- Robusto telaio in alluminio con protezione dei bordi di impatto
- Due chiusure a chiave per l'inclinazione coperchio della cerniera
- Vassoio a fondo variabile
- Piedi inferiori
- Piastra di copertura con 15 scomparti, pannello per utensili con 22 scomparti
- Comparto separato per documenti nel coperchio
- Carico massimo 25 kg

	L 490 x H 365 x P 188 mm	Q2/Q3
	Art. 13301 Cod. 0181620009	€165,00 €362,58

Zaino trolley portautensili con fondo rinforzato

Senza utensili

- Possibilità di impiego flessibile come trolley o come zaino
- Grandi ruote scorrevoli e una pratica con maniglia telescopica per trasportarlo comodamente
- Cinghie imbottite ed estraibili trasformano il trolley in uno zaino
- 2 pannelli per attrezzi facilmente rimovibili per contenere gli utensili più importanti nelle attività quotidiane
- Tasche frontali per documenti e accessori
- Comparto imbottito per un notebook (fino a 15")

	L 360 x H 440 x P 200 mm	Q2/Q3
	Art. 13215	€185,00
	Cod. 0181620007	€ 407,75



Borsa portautensili

Senza utensili con 23 scomparti a inserto e 5 tasche esterne

Tracolla rimovibile e imbottita per un comodo trasporto.

Il coperchio con chiusura a strappo protegge gli utensili da polvere, sporco e umidità.

Fondo stabile in plastica rinforzata, borsa per il trasporto in robusto poliestere idrorepellente.

	L 500 x H 340 x P 220 mm	Q2/Q3
	Art. 13219	€95,00
	Cod. 0181620004	€ 198,46



Cassetta porta attrezzi in lamiera

A 5 scomparti chiudibile con lucchetto

	535 x 201 x 224 mm	Q2/Q3
	Art. 13280/5 A	€79,00
	Cod. 01817073000	€ 148,71



CHIAVI DI MANOVRA

L'ALLEATO FONDAMENTALE PER UN LAVORO PRECISO E VELOCE

Profilo a doppia T

Il profilo a doppia T e gli acciai speciali delle nostre chiavi consentono di incrementare la resistenza a flessione, con i seguenti vantaggi:

- Resistenza a flessione superiore del 30% rispetto la norma, più sicurezza durante l'utilizzo
- Chiavi più leggere fino al 15% rispetto alle chiavi di altri produttori, meno peso da portare.

Bocche sottili

Le nostre chiavi sia fisse che ad anello offrono le pareti più sottili presenti sul mercato, per poter manovrare anche i dadi e i bulloni più difficili da raggiungere.

Profilo Brevettato AS Drive

Siamo stati i primi ad introdurre e sviluppare un profilo che migliora lo standard DIN-ISO, le nostre chiavi a bocca poligonale lavorano sulle facce dei dadi e dei bulloni garantendo una presa superiore a quelle con profilo DIN-ISO, per poter svitare bulloni e dadi con spigoli degli esagoni danneggiati (stondati) dalle chiavi meno performanti, ed evitare di danneggiare gli esagoni di quelli manovrate dalle nostre.

Acciaio HPQ

Acciaio ad alte prestazioni High Performance Quality, incrementa ulteriormente la resistenza della chiave, per un design più sottile ma con stessa resistenza, garantendo l'accesso a spazi ancora più ristretti.

Lavorazioni made in Germany

Tutte le nostre chiavi sono prodotte in Germania da 160 anni: questo ti consente di "sentire" una chiave nuova come quella che hai appena utilizzato, di trovare le stesse sensazioni in tutto il mondo, e di avere sempre sotto controllo la precisione di manovra.

Tempra speciale

Le nostre chiavi sono temprate ed indurite dove la sollecitazione è maggiore, non troverai una chiave Stahlwille rotta o un danno da rottura fragile.

Cromatura speciale

La nostra cromatura soddisfa i criteri qualitativi richiesti nell'industria e nelle manutenzioni aeronautiche, per evitare di ritrovarsi con una chiave con la cromatura sfogliata o corrosa.

Dimensioni forchetta ed angolo di attacco

Il nostro design unico permette di avere un maggiore angolo di manovra rispetto alle altre chiavi presenti sul mercato, per poter avvitare e svitare più velocemente.



Profilo a doppia T



Dimensioni forchetta ed angolo di attacco



Profilo Brevettato AS Drive



Acciaio HPQ



Lavorazioni made in Germany

Chiavi combinate OPEN-BOX

13 OPEN-BOX

- Resistenti 1,5 volte rispetto a quanto indicato dalla norma DIN
- Leggere, grazie al design a forma di biella -15% di peso
- Sottili per entrare in spazi piccoli
- Angolo di manovra aumentato per diminuire il numero di riprese
- Sicure, l'acciaio abbinato ai trattamenti termici evitano la rottura fragile ed improvvisa
- Cromatura antisfogliatura certificata per l'aeronautica



04

M 8 mm | L 115 mm | SP 4,2-7 mm | Peso 21 g

	13 8 mm	Q10/Q15
	Art. 13 OPEN-BOX Cod. 0140080808	€7,00 €11,19

M 10 mm | L 125 mm | SP 4,8-7 mm | Peso 35 g

	13 10 mm	Q10/Q15
	Art. 13 OPEN-BOX Cod. 0140081010	€8,00 €13,13

M 12 mm | L 140 mm | SP 5,3-8,5 mm | Peso 46 g

	13 12 mm	Q10/Q15
	Art. 13 OPEN-BOX Cod. 0140081212	€9,00 €16,08

M 13 mm | L 160 mm | SP 5,3-8,5 mm | Peso 57 g

	13 13 mm	Q10/Q15
	Art. 13 OPEN-BOX Cod. 0140081313	€8,00 €14,14

M 14 mm | L 165 mm | SP 5,3-8,5 mm | Peso 68 g

	13 14 mm	Q10/Q15
	Art. 13 OPEN-BOX Cod. 0140081414	€9,00 €15,59

M 15 mm | L 170 mm | SP 5,3-8,5 mm | Peso 80 g

	13 15 mm	Q10/Q15
	Art. 13 OPEN-BOX Cod. 0140081515	€10,00 €17,24

M 17 mm | L 190 mm | SP 5,8-10 mm | Peso 100 g

	13 17 mm	Q10/Q15
	Art. 13 OPEN-BOX Cod. 0140081717	€11,00 €19,49

M 19 mm | L 230 mm | SP 6,7-11,5 mm | Peso 126 g

	13 19 mm	Q10/Q15
	Art. 13 OPEN-BOX Cod. 0140081919	€12,00 €21,41

Serie chiavi combinate a cricchetto OPEN-RATCH

In borsa portautensili avvolgibili

	5 pezzi	Q2/Q3
	Art. 17/5 Cod. 0196411705	€99,00 €188,50

	12 pezzi	Q2/Q3
	Art. 17/12 Cod. 0196411712	€199,00 €448,46



Art. 17/5
8-10-13-17-19 mm



Art. 17/12
8-9-10-11-12-13-14-15-16-17-18-19 mm

Serie chiavi combinate

OPEN-BOX

In termoformato rigido

	10 pz	Q2/Q3
	Art. 13/10 KT Cod. 0196400808	€99,00 €184,92

In borsa portautensili avvolgibile

	17 pz	Q2/Q3
	Art. 13/17 KT Cod. 0196400804	€175,00 €343,58



Art. 13/10 KT
8-9-10-11-12-13-14-15-17-19 mm

Art. 13/17 KT
6-7-8-9-10-11-12-13-14-15-16-17-18-19-20-21-22 mm

Serie chiavi fisse a due bocche

MOTOR

In borsa portautensili avvolgibile

	12 pz	Q2/Q3
	Art. 10/12 Cod. 0196400306	€89,00 €202,42



6 x 7-8 x 9-10 x 11-12 x 13-14 x 15-16 x 17-18 x 19-20 x 22-21 x 23-24 x 27-25 x 28-30 x 32 mm



Chiavi a rullino destra

Forma B con bocca inclinata a 22°



Lung. 161 mm | Larg. 50 mm | Sp. 10,8 mm | Peso 155 g

	6"	Apertura 25 mm	Q5/Q10
		Art. 4025 Cod. 0140250106	€19,00 €42,96

Lung. 207 mm | Larg. 62 mm | Sp. 14 mm | Peso 310 g

	8"	Apertura 30 mm	Q5/Q10
		Art. 4025 Cod. 0140250108	€22,00 €39,35

Lung. 259 mm | Larg. 74 mm | Sp. 15,8 mm | Peso 490 g

	10"	Apertura 34 mm	Q5/Q10
		Art. 4025 Cod. 0140250110	€28,00 €50,12

Lung. 311 mm | Larg. 84 mm | Sp. 19 mm | Peso 805 g

	12"	Apertura 39 mm	Q5/Q10
		Art. 4025 Cod. 0140250112	€38,00 €86,50

Lung. 386 mm | Larg. 106 mm | Sp. 25 mm | Peso 1.320 g

	15"	Apertura 44 mm	Q5/Q10
		Art. 4025 Cod. 0140250115	€68,50 €137,21

Chiavi a rullino sinistra

Forma B con bocca inclinata a 22,5°



Lung. 161 mm | Larg. 50 mm | Sp. 10,8 mm | Peso 155 g

	6"	Apertura 25 mm	Q5/Q10
		Art. 4026 Cod. 0140260106	€17,50 €38,96

Lung. 207 mm | Larg. 62 mm | Sp. 14 mm | Peso 310 g

	8"	Apertura 30 mm	Q5/Q10
		Art. 4026 Cod. 0140260108	€21,00 €46,83

Lung. 259 mm | Larg. 74 mm | Sp. 15,8 mm | Peso 490 g

	10"	Apertura 34 mm	Q5/Q10
		Art. 4026 Cod. 0140260110	€26,00 €58,46

Lung. 311 mm | Larg. 84 mm | Sp. 19 mm | Peso 805 g

	12"	Apertura 39 mm	Q5/Q10
		Art. 4026 Cod. 0140260112	€36,00 €79,04

Lung. 386 mm | Larg. 106 mm | Sp. 25 mm | Peso 1.320 g

	15"	Apertura 44 mm	Q5/Q10
		Art. 4026 Cod. 0140260115	€66,00 €137,21



Assortimenti chiavi esagonale maschio piegate

- Con supporto, misura metrica
- 1,5-2-2,5-3-4-5-6-8-10 mm

	9 pezzi	Q2/Q3
	Art. 10760/9	€11,00
	Cod. 0196431500	€ 20,15



Assortimento chiavi esagonale maschio piegate lunghe

- Con supporto
- 1,5-2-2,5-3-4-5-6-8-10 mm

	9 pezzi	Q2/Q3
	Art. 10765/9	€13,00
	Cod. 0196432100	€ 23,79



Assortimento chiavi esagonale maschio piegate lunghe con testa sferica

- Con supporto
- 1,5-2-2,5-3-4-5-6-8-10 mm

	9 pezzi	Q2/Q3
	Art. 10767/9	€26,00
	Cod. 0196432600	€ 48,00

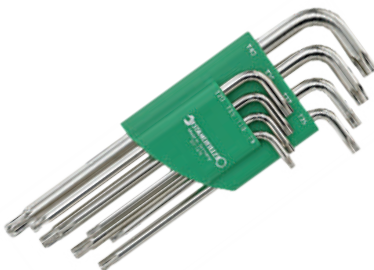

Assortimento chiavi TORX® piegate lunghe, testa sferica

- Con supporto
- T9-T10-T15-T20-T25-T27-T30-T40

	8 pezzi	Q2/Q3
	Art. 10771/8	€39,00
	Cod. 0196432700	€ 71,32



Assortimento di 7 chiavi a T con asta scorrevole

Con estremità esagonale maschio

	2-2,5-3-4-5-6-8 mm	Q2/Q3
	Art. 10758S/7	€62,50
	Cod.1100031600	€ 124,00



Assortimento di 7 chiavi a T con asta fissa

Con estremità esagonale maschio

	2-2,5-3-4-5-6-8 mm	Q2/Q3
	Art. 10758/7	€116,00
	Cod. 1143002007	€ 214,00

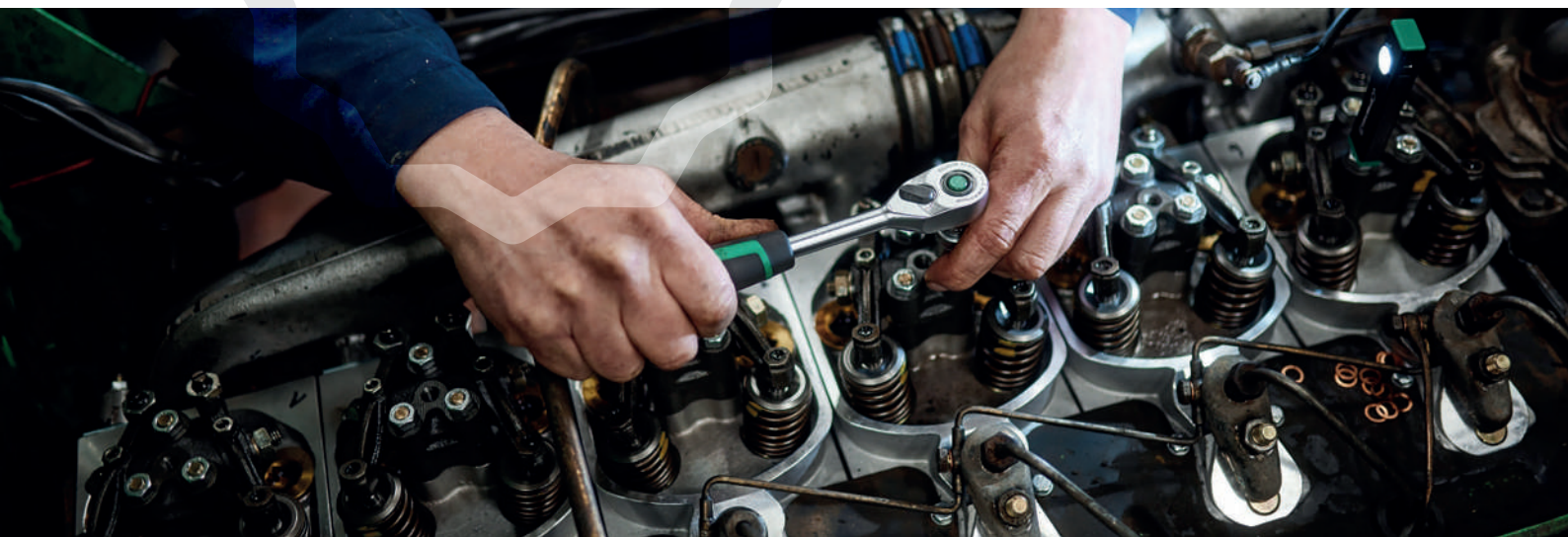

BUSSOLE E CRICCHETTI

POTENZA E PRECISIONE AL SERVIZIO DEL PROFESSIONISTA

Profilo Brevettato AS Drive

Siamo stati i primi ad introdurre e sviluppare un profilo che migliora lo standard DIN-ISO, le nostre bussole sia a bocca poligonale che esagonale lavorano sulle facce dei dadi e dei bulloni garantendo una presa superiore a quelle con profilo DIN-ISO, per poter svitare bulloni e dadi con spigoli degli esagoni danneggiati (stondati) dalle bussole meno performanti, ed evitare di danneggiare gli esagoni di quelli manovrate dalle nostre

Acciaio HPQ

Acciaio ad alte prestazioni High Performance Quality, incrementa ulteriormente la resistenza della bussola, per avere accesso a spazi ancora più ristretti e il tuo lavoro sarà più leggero, poiché le nostre bussole pesano circa il 10% in meno a parità di resistenza

Lavorazioni made in Germany

Tutte le nostre bussole sono prodotte in Germania da 160 anni: questo ti consente di "sentire" una bussola nuova come quella che hai appena utilizzato, di trovare le stesse sensazioni in tutto il mondo, e di avere sempre sotto controllo la precisione di manovra

Cromatura speciale

La nostra cromatura soddisfa i criteri qualitativi richiesti nell'industria e nelle manutenzioni aeronautiche, per evitare di ritrovarsi con una bussola con la cromatura sfogliata o corrosa.

Quick Release

Gli unici sul mercato ad avere il sistema di trattenimento anche sulle prolunghe e gli accessori in conformità ai criteri dell'aeronautica per evitare il FOD (Foreign Object Damage), escludendo il rischio di perdere una bussola o un accessorio e potrai assemblare il tuo utensile su misura, per meglio raggiungere componenti inaccessibili



Profilo Brevettato AS Drive



Acciaio HPQ



Quick Release

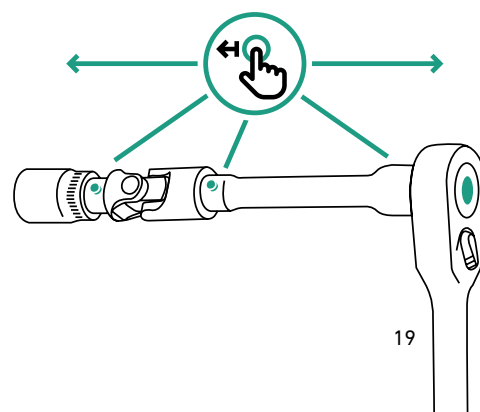

La tecnologia QR ti permette di assemblare la tua chiave per raggiungere posti angusti con la sicurezza che la bussola o la prolunga non si sganci.

Assortimento chiavi a bussola 1/4"

24 pezzi in softcase facilmente trasportabile con tecnologia QR
Dotato di inserto rigido interno preformato in schiuma:

- 10 chiavi a bussola esagonali n. 40: 5-5,5-6-7-8-9-10-11-12-13mm
- 2 bit 1221: PH1; 1222: PH2
- 3 bit 1301: 4 mm; 1302: 5 mm; 1303: 6 mm
- 5 bit 1414: T10; 1415: T15; 1416: T20; 1417: T25; 1419: T30
- 1 leva a cricco n. 415QR N
- 2 prolunghe n. 405QR/2 (54 mm), n. 405QR/6 (150 mm)
- 1 raccordo per bits n. 412



Lung. 235 mm Larg. 100 mm Sp. 50 mm	Q2/Q3
Art. 40/20/4QR SCI Cod. 0196010127	€138,00 €254,96



05

Assortimento chiavi a bussola 3/8"

Cassetta da 14 bussole poligonali e 5 accessori QR
8-9-10-11-12-13-14-15-16-17-18-19-21-22 mm



19 pezzi	Q2/Q3
Art. 45/14/5iQR KN Cod. 0196021180	€210,00 €387,71



Assortimento chiavi a bussola esagonali 1/2"

Cassetta da 16 bussole esagonali e 6 accessori Quick Release
10-11-12-13-14-15-16-17-18-19-21-22-24-27-30-32 mm



22 pezzi	Q2/Q3
Art. 52/16/6QR KN Cod. 0196031480	€297,00 €549,33



Assortimento chiavi a bussola esagonali 1/2"

Cassetta da 22 bussole esagonali e 6 accessori
8-9-10-11-12-13-14-15-16-17-18-19-20-21-22-23-24-26-27-28-30-32 mm



28 pezzi	Q2/Q3
Art. 52/22/6 Cod. 0196031409	€328,00 €606,83



Assortimento chiavi a bussola esagonali 3/4"

Cassetta da 10 bussole esagonali e 6 accessori
22-24-27-30-32-34-36-41-46-50 mm

	
16 pezzi	Q2/Q3
Art. 55/10/6 Cod. 0196050104	€539,00 € 997,08



Assortimento bussole maschio esagonali 1/2"

INHEX 54
4-5-6-7-8-10-12-14-17-19 mm

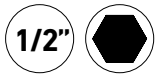
	
16 pezzi	Q2/Q3
Art. 54/10 KN Cod. 0196031508	€117,00 € 215,88



Assortimento chiavi a bussola TORX® femmina 1/2"

Per viti con profilo esterno TORX®
E10-E12-E14-E16-E18-E20-E24

	
7 pezzi	Q2/Q3
Art. 50TX/7 Cod. 0196032703	€72,00 € 132,88



Assortimento chiavi a bussola TORX® maschio 1/2"

Per viti con profilo interno TORX®
T20-T25-T27-T30-T40-T45-T50-T55-T60

	
9 pezzi	Q2/Q3
Art. 54TX/9 Cod. 0196031004	€112,00 € 205,67



05

Mini leva a cricco QR-QuickRelease con dentatura fine

80 denti angolo di ripresa 4,5°

- 90 mm versione corta
- Reversibile - 80 denti
- Con blocco di sicurezza QR e impugnatura in acciaio
- Per lavorare in luoghi difficilmente accessibili
- Angolo di manovra di soli 4,5°
- Previene il FOD grazie alla versione senza viti
- DIN 3122/ISO 3315
- Disegno registrato
- Peso 74 g



	Lung. 90 mm Larg. 22,5 mm Sp.12,2 mm	Q2/Q3
Art. 418QR Cod. 0111111050	€33,00 €59,46	

05

Leva a cricco da 1/4"

Con dentatura fine

- Reversibile dentatura fine 60 denti con impugnatura in materiale bicomponente
- Angolo di manovra di soli 6°



	L 118 mm	Q2/Q3
Art. 411 Cod. 0111231011	€33,00 €59,61	

Leva a cricco da 3/8"

Con dentatura fine

- Reversibile dentatura fine 60 denti con impugnatura in materiale bicomponente
- Angolo di manovra di soli 6°



	L 194 mm	Q2/Q3
Art. 422 Cod. 0112231011	€37,00 €67,63	

Leva a cricco QuickRelease da 1/2"

Con dentatura fine

- Reversibile dentatura fine 80 denti con impugnatura in materiale bicomponente
- Blocco Quick Release
- Angolo di manovra di soli 4,5°



	L 265,5 mm	Q2/Q3
Art. 512QR N Cod. 0113111120	€61,00 €112,42	

Leva a cricco da 1/2"

Con dentatura fine

- Reversibile dentatura fine 60 denti con impugnatura in materiale bicomponente
- Angolo di manovra di soli 6°



	L 265 mm	Q2/Q3
Art. 515 Cod. 0113231011	€45,00 €81,90	

Leva a cricco da 3/4"

- Reversibile 36 denti
- Quick Release sulla leva°



	L 675 mm	Q2/Q3
Art. 552+558 Cod. 0196151117	€159,00 €293,25	

Bussola IMPACT da 1/2"

Versione lunga a diametro ridotto

Chrome Alloy Steel, finitura brunita | DIN 3129 | ISO 1711-2

17 mm	Q5/Q10
Art. 2309 17 Cod. 0123090017	€23,00 €41,04

19 mm	Q5/Q10
Art. 2309 19 Cod. 0123090019	€23,00 €41,04

21 mm	Q5/Q10
Art. 2309 21 Cod. 0123090221	€25,00 €45,96

22 mm	Q5/Q10
Art. 2309 22 Cod. 0123090022	€25,00 €45,96



Bussola IMPACT da 1/2"

Versione lunga a diametro ridotto con protezione in PTFE

Chrome Alloy Steel, finitura brunita | DIN 3129 | ISO 1711-2

17 mm	Q2/Q3
Art. 2309 K 17 Cod. 0123091017	€28,00 €51,79

19 mm	Q2/Q3
Art. 2309 K 19 Cod. 0123091019	€30,00 €54,25

21 mm	Q2/Q3
Art. 2309 K 21 Cod. 0123091221	€30,00 €53,88



Bussola IMPACT da 3/4"

Versione lunga a diametro ridotto

Chrome Alloy Steel, finitura brunita | DIN 3129 | ISO 1711-2

L 100-72mm | D 40,5-44mm | P 672 g

L 100-72,5mm | D 44,3-44mm | P 728 g

27 mm	Q2/Q3
Art. 2509 IMP 27 Cod. 0125090027	€42,00 €77,00

30 mm	Q2/Q3
Art. 2509 IMP 30 Cod. 0125090030	€45,00 €81,67

L 100-72,5mm | D 46,8-44mm | P 778 g

L 100-72,5mm | D 48-44mm | P 803 g

32 mm	Q2/Q3
Art. 2509 IMP 32 Cod. 0125090032	€47,00 €85,75

33 mm	Q2/Q3
Art. 2509 IMP 33 Cod. 0125090033	€49,00 €89,25



Bussola IMPACT da 1/2"

Per avvitatore pneumatico

10 mm	Q10/Q15
Art. 50IMP 10 Cod. 0123010010	€8,00 €14,13

13 mm	Q10/Q15
Art. 50IMP 13 Cod. 0123010013	€8,00 €14,13

17 mm	Q10/Q15
Art. 50IMP 17 Cod. 0123010017	€9,00 €15,50

19 mm	Q10/Q15
Art. 50IMP 19 Cod. 0123010019	€9,00 €15,29

22 mm	Q10/Q15
Art. 50IMP 22 Cod. 0123010022	€10,00 €17,75

24 mm	Q5/Q10
Art. 50IMP 24 Cod. 0123010024	€10,00 €17,00

27 mm	Q5/Q10
Art. 50IMP 27 Cod. 0123010027	€12,00 €21,46



05

Snodo IMPACT

Per avvitatore a percussione



1/2"	
60 mm	Q5/Q10
Art. 510IMP Cod. 0133020000	€39,00 €70,88

Snodo IMPACT

Per avvitatore a percussione



3/4"	
99 mm	Q2/Q3
Art. 561IMP Cod. 0135020000	€68,00 €125,22

Riduttore 3/4" - 1/2"

Per Avvitatore Pneumatico
Femmina 3/4" Maschio 1/2"



3/4"	1/2"
56 mm	Q5/Q10
Art.568IMP Cod. 0135030003	€25,00 €44,79

05

Bussole IMPACT

Versione lunga per accesso alle viti in posizioni profonde

Realizzato in Chrome Alloy Steel resistente all'usura e con finitura antracite per una maggiore durata e protezione dalla corrosione.



NEW

5-6-7-8-10-12-14-17-19 mm	Q2/Q3
Art.54L IMP/9-12918 Cod. 0196231507	€137,00 €252,96









NEW

T30-T40-T45-T50-T55-T60	Q2/Q3
Art.2307L TX IMP/6-12918 Cod. 0196231508	€166,00 €307,08

BIT

ALARM Set inserti bit "BLACK"

26 pezzi con cricchetto portabit

-  SL: 4,5-5,5-6,5
-  HEX: 3-4-5-6
-  PH: 1-2-3
-  TRTX: 10-15-20-25-30-40
-  PZ: 1-2-3
-  EX: 6-7-8-10-13







31 pezzi	Q12/Q18
Art. 41970	€45,00
Cod. 0156041970	€93,93



ALARM Set inserti bit "RED"

31 pezzi con attacco rapido per avvitatore 1/4" x 60 mm

Portainseriti con mandrino a cambio rapido con magneti.

-  SL: 4,5-5,5-6,5
-  HEX: 3-4-5-6
-  PH: 1-2-2-3
-  TX: 10-15-20-25-27-30-40
-  PZ: 1-2-2-3
-  TRTX: 10-15-20-25-27-30-40







31 pezzi	Q12/Q18
Art. 41978	€25,00
Cod. 0156041978	€52,11

Assortimento inserti BIT



56 pezzi con attacco rapido per avvitatore 1/4" x 60 mm

Portainseriti con mandrino a cambio rapido con magneti.

CORTE

-  SL: 4-5-6 (3 Cad)
-  HEX: 3-4-5
-  PH: 1-2-3 (3 Cad)
-  TX: 10-15-20-25-27-30-40 (2 Cad)
-  PZ: 1-2-3 (3 Cad)
-  TRTX: 10-15-20-25-27-30-40

LUNGHE

-  SL: 6 mm; Lun. 75 mm
-  PZ: 1-2; Lun. 75 mm
-  PH: 2-3; Lun. 75 mm
-  TX: 20-25; Lun. 75 mm

56 pezzi	Q12/Q18
Art. 1206	€59,00
Cod. 0196080156	€107,57



GIRAVITI

Portainseriti macchina a cambio rapido

Con esagono esterno/interno da 1/4"

- Inserti a macchina
- Per inserti per giravite con esagono esterno da 1/4"
- Con mandrino a cambio rapido
- Attacco esagonale esterno DIN 3126 / ISO 1173 forma C 6,3



	L. 62 mm Peso 27 g	Q10/Q15
	Art. 3825/1 Cod. 0138250002	€19,00 €34,54

Raccordo IMPACT



Quadro 1/4" | Adattatore per utilizzo di bussole da 1/4"

	L. 50 mm Quadro esterno 1/4"	Q5/Q10
	Art. 3117 Cod. 0131170000	€15,00 €26,53

Quadro 1/2" con sistema di trattenuta della bussola

Per bussole a macchina IMPACT DIN 3129 / ISO 2725-2 con attacco quadro DIN 3121 / ISO 1174-2

	L. 50 mm Quadro esterno 1/4"	Q3/Q6
	Art. 3316/1QR Cod. 0133161001	€27,00 €43,83

Giraviti porta bit con cricchetto

Per Bit con attacco esagonale esterno da 1/4"



	Ø 6,3 mm	Q2/Q3
	Art. 4008-1 Cod. 0118120001	€21,00 €38,75

Giraviti porta bit con cricchetto

Per Bit con attacco esagonale esterno da 1/4"



	Ø 6,3 mm	Q2/Q3
	Art. 4008-2 Cod. 0118120002	€18,00 €32,17

Giravite portainseriti flessibile

Per bit da 1/4"

- Con stelo flessibile
- Per inserti per giravite da 1/4" con esagono esterno
- Con impugnatura a 3 componenti
- DIN 3126 / ISO 1173 forma C 6,3
- Lama 175 mm



	L. tot. 290 mm Peso 168 g	Q10/Q15
	Art. 12504 Cod. 0118103016	€18,00 €32,29

Giravite nano portainseriti

Per Bit 1/4"

- Versione extra corta
- Per inserti per giravite da 1/4" con esagono esterno
- Chiave a bussola esagonale interna con magnete
- DIN 3126 / ISO 1173 forma C 6,3
- Lunghezza lama 10 mm
- Peso 50 g



	L. tot. 65 mm Peso 50 g	Q10/Q15
	Art. 12503 Cod. 0118110016	€15,00 €26,50

Chiave portainseriti angolata a cricchetto

Per Bit 1/4" e 5/16"

- Reversibile
- Con supporto magnetico per trattenere i bit e le viti
- Ø teste 20-23 mm
- Altezza teste 15-17 mm
- Peso 105 g





	L. 138 mm Peso 105 g	Q2/Q3
	Art. 25B Cod. 0141541620	€27,00 €49,50

419B Cricchetto a denti fini

Per Bit 1/4"

- Reversibile, con sgancio a pressione
- 80 denti
- Con impugnatura bicomponente
- Attacco esagonale interno 1/4" con molla di spinta a collare
- Per inserti per giravite da 1/4"
- Per lavorare in spazi ristretti, con un angolo di ripresa di soli 4,5°
- Prevenzione FOD grazie al design senza viti
- DIN 3126 / ISO 1173 forma D 6,3"
- Lunghezza 115 mm - Larghezza 22 mm - Spessore 16 mm
- Peso 76 g



 1/4"	L 115 mm; 76 g	Q5/Q10
 80 Denti } 4,5°	Art. 419B Cod. 0111131010	€52,00 €94,88

Assortimento giraviti TORX® per elettronica

 T4 - T5 - T6 - T7 - T8 - T9 - T10



7 pezzi	Q2/Q3
Art. 4754/7 Cod. 0196479716	€64,00 €117,58

Assortimento giraviti per elettronica

 0,3 x 1,5 x 40 mm - 0,4 x 2,0 x 60 mm
0,4 x 2,5 x 75 mm - 0,5 x 3,0 x 75 mm

 PH00 - PH0 - PH1



7 pezzi	Q2/Q3
Art. 4797 Cod. 0196479715	€46,00 €83,61

Chiave a T snodata

Per Bit 1/4"

 1/4"	460 mm	Q2/Q3
	Art. 4327 Cod. 1143270001	€35,00 €63,00

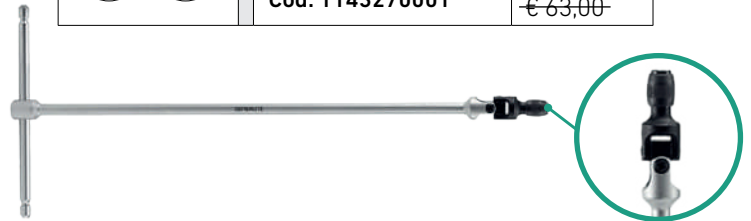

Assortimento giraviti DRALL+

 PH 4630: 1 - 2

 SL 4620: 5.5 - 4

 PZ 4640: 1 - 2

• Tester di tensione 10554: 3,5 mm

7 pezzi	Q2/Q3
Art. 4698 Cod. 0196469112	€36,00 €65,71

Assortimento giraviti DRALL+

 3 → 4620: 0,6 x 3,5 mm -
1,0 x 5,5 mm - 1,2 x 6,5 mm

 2 → 4630: PH1 - PH2

5 pezzi	Q2/Q3
Art. 4688AN Cod. 0196469113	€34,00 €61,43

Assortimento giraviti TORX® DRALL+

 6 → 4650 T10 - T15 - T20 -
T25 - T27 - T30

6 pezzi	Q2/Q3
Art. 4689TX Cod. 0196469111	€38,00 €70,12



Assortimento giraviti DRALL+

- ⊖ 4 → 4620: 0,6 x 3,5 x 75 - 0,8 x 4,0 x 100 - 1,0 x 5,5 x 125 - 1,2 x 6,5 x 150 mm
- 1 → 4628: 0,4 x 2,5 x 60 mm
- ⊕ 2 → 4630: PH1 - PH2

7 pezzi	Q2/Q3
Art. 4691/7 Cod. 0196469115	€44,00 €80,75



Assortimento giraviti TORX® DRALL+

Assortimento con 9 pezzi per viti profilo interno TORX® con contenuti 4694:

- ⊕ 9 → 4650: T8 - T9 - T10 - T15 - T20 - T25 - T27 - T30 - T40

9 pezzi	Q2/Q3
Art. 4694/9 Cod. 0196469415	€76,00 €139,54

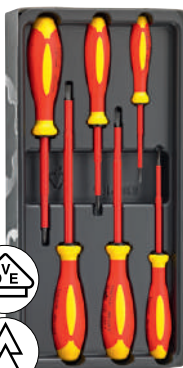

Assortimento giraviti VDE DRALL+

Isolamento di protezione secondo IEC 60900-AC 1.000 V / CC 1.500 V

- ⊖ 4 → 4660 VDE: 0,4 x 2,5 x 75 - 0,6 x 3,5 x 100 - 1,0 x 5,5 x 125 - 1,2 x 6,5 x 150 mm
- ⊕ 2 → 4665 VDE: PH1 - PH2

6 pezzi	Q2/Q3
Art. 4695 VDE Cod. 0196469515	€49,00 €89,33



1000 V

07



Assortimento giraviti DRALL+

- ⊖ 4 → 4622: 1,0 x 5,5 x 100 - 1,2 x 6,5 x 125 - 1,2 x 8,0 x 150 - 1,6 x 10,0 x 175 mm
- 1 → 4628: 0,4 x 2,5 x 60 mm
- 1 → 4724: 1,0 x 5,5 x 25 mm
- ⊕ 2 → 4632: PH1 - PH2
- 1 → 4734: PH2

9 pezzi	Q2/Q3
Art. 4693/9 Cod. 0196469316	€82,00 €150,17



Scopri di più sui nostri assortimenti TCS a p.11

PINZE

Pinze becchi diritti per anelli elastici

Seeger interni



Seeger interni 12-25 mm Punta Ø 1,3

140 mm	Q2/Q3
Art. 6543 Cod. 0165436101	€16,00 €28,06



Seeger interni 19-60 mm | Punta Ø 1,8

180 mm	Q2/Q3
Art. 6543 Cod. 0165436102	€16,00 €28,44



Seeger interni 40-100 mm | Punta Ø 2,3

225 mm	Q2/Q3
Art. 6543 Cod. 0165436103	€23,00 €42,04

Pinze becchi piegati per anelli elastici 90°

Seeger interni



Seeger interni 12-25 mm | Punta Ø 1,3

130 mm	Q2/Q3
Art. 6544 Cod. 0165446111	€16,00 €33,79



Seeger interni 19-60 mm | Punta Ø 1,8

170 mm	Q2/Q3
Art. 6544 Cod. 0165446121	€18,00 €37,92



Seeger interni 40-100 mm | Punta Ø 2,3

215 mm	Q2/Q3
Art. 6544 Cod. 0165446131	€22,00 €46,50

Pinze becchi diritti per anelli elastici

Seeger esterni



Seeger esterni 12-25 mm | Punta Ø 1,3

140 mm	Q2/Q3
Art. 6545 Cod. 0165456101	€16,50 €28,57



Seeger esterni 19-60 mm | Punta Ø 1,8

180 mm	Q2/Q3
Art. 6545 Cod. 0165456102	€17,00 €28,44



Seeger esterni 40-100 mm | Punta Ø 2,3

210 mm	Q2/Q3
Art. 6545 Cod. 0165456103	€20,00 €40,88

Pinze becchi piegati per anelli elastici 90°

Seeger esterni



Seeger esterni 12-25 mm | Punta Ø 1,3

125 mm	Q2/Q3
Art. 6546 Cod. 0165466111	€16,50 €29,07



Seeger esterni 19-60 mm | Punta Ø 1,8

170 mm	Q2/Q3
Art. 6546 Cod. 0165466121	€17,50 €28,57



Seeger esterni 40-100 mm | Punta Ø 2,3

200 mm	Q2/Q3
Art. 6546 Cod. 0165466131	€21,00 €43,38

08



Pinze universali

180 mm	Q5/Q10
Art. 6700 Cod. 0167001180	€29,00 €56,70

200 mm	Q5/Q10
Art. 6700 Cod. 0167001200	€33,00 €67,04



Pinze con becchi mezzotondi con tagliente

160 mm	Q5/Q10
Art. 6730 Cod. 0167301160	€26,00 €50,35

200 mm	Q5/Q10
Art. 6700 Cod. 0167301200	€32,00 €61,99



Pinze a becchi mezzotondi piegati con tagliente

160 mm	Q5/Q10
Art. 6731 Cod. 0167311160	€28,00 €54,96

200 mm	Q5/Q10
Art. 6731 Cod. 0167311200	€33,00 €65,04



Tronchesi taglio laterale

160 mm	Q5/Q10
Art. 6720 Cod. 0167201160	€25,00 €47,87



Pinze elettroniche

Becchi mezzotondi | Conforme a DIN ISO 9655

130 mm	Q2/Q3
Art. 6711 Cod. 0167116000	€35,00 €72,50

Pinza a morsetto



175 mm	Q2/Q3
Art. 6564 Cod. 0165642175	€24,00 €47,04

250 mm	Q2/Q3
Art. 6564 Cod. 0165642250	€28,00 €47,20

300 mm	Q2/Q3
Art. 6564 Cod. 0165642300	€55,00 €108,25

Tronchesi per uso intenso

- Cerniera con fulcro decentrato per aumentare la potenza
- Testa semicircolare e compatta per il taglio a filo di tutti i tipi di fili
- Acciaio temprato e rinvenuto, forgiato a stampo
- Taglienti con tempra a induzione aggiuntiva fino a circa 64 HRC
- Impugnature rivestite in materiale plastico softgrip
- DIN ISO 5749
- Taglio filo dolce (4 mm); duro (3 mm); armonico 2,5 mm
- Larg testa 32 mm; Sp. testa 12 mm
- Lung. 200 mm
- Peso 270 g



200 mm	Q2/Q3
Art. 6721 3 Cod. 0167213200	€30,00 €57,13

Tronchesi diagonali certificati VDE

- Tronchesi diagonali con testa semicircolare per tagliare cavi, fili morbidi e duri, incluso filo armonico
- Taglienti smussati
- Forgiate a caldo in acciaio temprato
- Taglienti con tempra a induzione aggiuntiva fino a circa 64 HRC
- Isolamento di protezione secondo IEC 60900-AC 1.000 V / CC 1.500 V
- Con impugnatura bicomponente
- DIN ISO 5749
- Taglio filo dolce (3 mm); duro (1,8 mm); armonico (1,6 mm)
- Lung. 160 mm; Larg. 62 mm; Sp. 30 mm
- Larg. testa 22 mm; Sp. testa 11 mm
- Peso 240 g



	160 mm	Q5/Q10
	Art. 6720 4 VDE Cod. 0167204160	€26,00 €46,42

Tenaglie per reti metalliche o armature

HEAVY DUTY

Lame temprate ad induzione per resistenza all'usura superiore. Acciaio speciale temprato ad olio.



224 mm	Q2/Q3
Art. 6660 Cod. 0166601220	€20,00 €39,58

250 mm	Q2/Q3
Art. 6660 Cod. 0166601250	€21,00 €37,47

280 mm	Q2/Q3
Art. 6660 Cod. 0166601280	€25,00 €48,29

Pinze regolabili per tubi



125 mm	Q2/Q3
Art. 6515 Cod. 0165156125	€23,00 €46,38

175 mm	Q2/Q3
Art. 6551 Cod. 0165516175	€19,00 €33,89

240 mm	Q2/Q3
Art. 6551 Cod. 0165516240	€21,00 €37,17

300 mm	Q2/Q3
Art. 6551 Cod. 0165516300	€31,00 €56,32

Pinze regolabili per tubi FastGRIP

Con cremagliera fine



180 mm	Q2/Q3
Art. 6572 Cod. 0165726180	€33,00 €69,42

240 mm	Q2/Q3
Art. 6572 Cod. 0165726240	€34,00 €68,49

300 mm	Q2/Q3
Art. 6572 Cod. 0165726300	€47,50 €88,66

TERMIDRAULICA

Giratubi ABC X-Grip 45°

- 3 forme DIN in una: forma A, B e C, angolata 45° per una presa sicura su tubi, materiali piatti e giunzioni con bulloni
- Forma speciale della ganaschia "Corner-O-Point" per pezzi tondi, quadrati e lamiere
- Leva di comando autobloccante sul pezzo da lavorare, impedisce la perdita dei dadi fissati con protezione antischiacciamento integrata
- Impugnatura rivestite in materiale plastico softgrip
- DIN ISO 5234



VBW

NEW

Apert. max ganaschia 55 mm | Peso 860 g
 Ø max tubo 25,4 mm | Ø max tubo 1"

Lung. 318 mm Larg. 63 mm Sp. 20 mm	Q2/Q3
Art. 115 1" Cod. 0187115010	€65,00 €124,68

Apert. max ganaschia 75 mm | Peso 1515 g
 Ø max tubo 38,1 mm | Ø max tubo 1 1/2"

Lung. 427 mm Larg. 75 mm Sp. 25 mm	Q2/Q3
Art. 115 1 1/2" Cod. 0187115015	€95,00 €178,04

Apert. max ganaschia 115 mm | Peso 3135 g
 Ø max tubo 50,8 mm | Ø max tubo 2"

Lung. 555 mm Larg. 97 mm Sp. 31 mm	Q2/Q3
Art. 115 2" Cod. 0187115020	€135,00 €254,40

Giratubi ALARM



ALARM

1/2"	Lung. 245 mm Apert. 39 mm	Q2/Q3
	Art. 11019 Cod. 0156011019	€37,00 €74,68

1"	Lung. 320 mm Apert. 49 mm	Q2/Q3
	Art. 11020 Cod. 0156011020	€42,50 €85,81

1 1/2"	Lung. 440 mm Apert. 68 mm	Q2/Q3
	Art. 11021 Cod. 0156011021	€49,90 €101,80

2"	Lung. 560 mm Apert. 85 mm	Q2/Q3
	Art. 11022 Cod. 0156011022	€80,00 €161,68

3"	Lung. 675 mm Apert. 120 mm	Q2/Q3
	Art. 11023 Cod. 0156011023	€106,00 €215,33

Giratubi a catena con corpo in acciaio

- Funzionamento simile a un cricchetto sul tubo, per applicazioni standard semplici
- Per l'uso in luoghi di difficile accesso
- Utilizzabile in 2 direzioni
- Catena temprata e rinvenuta
- Impugnatura forgiata a stampo
- Denti appositamente temprati per una maggiore presa

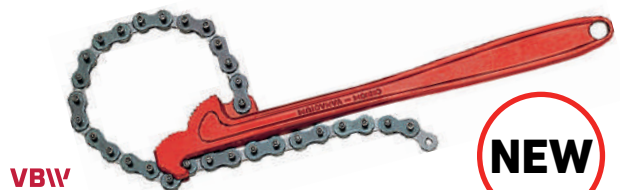

VBW

NEW

Lung. Catena 440 mm | Peso 958 g
 Ø min-max tubo 19,5-101,6 mm | Ø min-max tubo 3/4-4"

Lung. 300 mm Larg. 62 mm Sp. 21 mm	Q2/Q3
Art. 129 Cod. 0187129005	€93,00 €172,19



Giratubi Heavy Duty a catena corpo in acciaio

- Catena in acciaio ad alta resistenza
- Adatta per diametri particolarmente grandi
- Utilizzabile in 2 direzioni
- Ganasce intercambiabili, temprate, zigrinate su entrambi i lati
- Per una presa sicura
- Potente grazie alla massima leva

VBW

Lung. 510 mm; Larg. 75 mm; Sp. 40 mm
 Lung. catena 380 mm
 Ø min-max tubo 3,175-50,8 mm
 Ø min-max tubo 1/8-2"

Peso 2585 g	Q2/Q3
Art. 130	€274,00
Cod. 0187130010	€507,24

Lung. 710 mm; Larg. 95 mm; Sp. 82 mm
 Lung. catena 490 mm
 Ø min-max tubo 6,35-76,2 mm
 Ø min-max tubo 1/4-3"

Peso 4031 g	Q2/Q3
Art. 130	€333,00
Cod. 0187130015	€615,24

Lung. 915 mm; Larg. 90 mm; Sp. 90 mm
 Lung. catena 610 mm
 Ø min-max tubo 19,05-101,6 mm
 Ø min-max tubo 3/4-4"

Peso 6669 g	Q2/Q3
Art. 130	€405,00
Cod. 0187130020	€748,72

Lung. 1065 mm; Larg. 100 mm; Sp. 90 mm
 Lung. catena 850 mm
 Ø min-max tubo 25,4-152,4 mm
 Ø min-max tubo 1-6"

Peso 9500 g	Q2/Q3
Art. 130	€523,00
Cod. 0187130025	€968,16

Lung. 1280 mm; Larg. 100 mm; Sp. 90 mm
 Lung. catena 1000 mm
 Ø min-max tubo 38,1-203,2 mm
 Ø min-max tubo 1 1/2-8"

Peso 12944 g	Q2/Q3
Art. 130	€695,00
Cod. 0187130030	€1.286,92

Tagliatubo METAL

Per tubi di rame, ottone, leghe leggere, tubi di plastica dura e di acciaio con pareti sottili, con svasatore.



Ø 3-35mm 1/8"-3/8"	Q2/Q3
Art. 14100	€69,00
Cod. 0160031000	€127,63

Tagliatubi mini

- Per tubi in rame, ottone e metallo leggero, nonché per tubi in plastica dura e in acciaio a parete sottile
- Colore: grigio argento RAL 9006



Lung. 55 mm; Larg. 19 mm;
 Sp. 35 mm Sp. tubo 2 mm;
 Peso 102 g;

Ø 3-16 mm 1/8 - 5/8"	Q2/Q3
Art. 14200	€26,00
Cod. 0160032000	€47,42

Rotelle di ricambio per tagliatubi 14100-14200



Ø 20 mm	Q10/Q15
Art. 14012	€7,00
Cod. 0169131002	€11,67

Alarm 10412 tagliatubi per acciaio inossidabile

- Per acciaio inox
- Rotella di taglio su cuscinetto ad aghi
- Quattro rulli di carico
- Svasatore incorporato
- Corpo in magnesio pressofuso per un facile azionamento



Sp. tubo 2,5 mm;
 Peso 654 g



Ø 3-45 mm	Q2/Q3
Art. 10412 X INOX	€57,00
Cod. 0156010412	€117,49

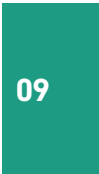

Tagliabulloni LightCUT®

- Tubi piatti ovali in alluminio per un peso ridotto
- Tagli fino a 48 HRC
- Testa di taglio in acciaio speciale resistente all'usura, forgiata a stampo
- Regolazione precisa e semplice delle teste di taglio mediante viti eccentriche
- Geometria ottimizzata delle lame per ridurre lo sforzo necessario per il taglio
- Finecorsa con zona cuscinetto extra-large
- Impugnature bicomponenti



NEW

Taglio acciaio: 19 HRC Ø 10 mm; 40 HRC 8 mm; 48 HRC 7 mm

Lung. 800 mm Peso 2650 g	Q2/Q3
Art. 980 LC Cod. 0187980050	€147.⁰⁰ €272,03

Tagliabulloni/tronchese profondo angolare SolutionCUT 20°

- L'angolo di taglio di 20° facilita il taglio negli angoli e vicino ai bordi
- Tagli fino a 48 HRC
- Testa di taglio in acciaio speciale, forgiata a stampo, lame temprate e rinvenute per un'eccellente resistenza all'usura
- Regolazione precisa e semplice della testa di taglio mediante viti eccentriche
- Minore sforzo di taglio necessario grazie alla geometria ottimale delle leve che consente un taglio preciso nel primo e nel secondo strato
- Finecorsa con zona cuscinetto extra-large
- Impugnature bicomponenti

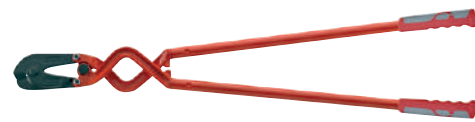

NEW

Taglio acciaio: 19 HRC Ø 11 mm; 40 HRC 9 mm; 48 HRC 8 mm

Lung. 1000 mm Peso 5400 g	Q2/Q3
Art. 434 Cod. 0187434025	€269.⁰⁰ €496,58



09

Troncabulloni Alarm

- Tagli fino a 48 HRC
- Testa di taglio in acciaio speciale resistente all'usura, forgiata a stampo
- Regolazione precisa e semplice della testa di taglio mediante viti eccentriche



NEW

Taglio acciaio: 19 HRC Ø 9 mm; 40 HRC 8 mm; 48 HRC 7 mm

Lung. 630 mm Peso 2803 g	Q2/Q3
Art. Alarm Troncabulloni 630 Cod. 0156020032	€108.⁵⁰ €218,75



Taglio acciaio: 19 HRC Ø 15 mm; 40 HRC 12 mm; 48 HRC 10 mm

Lung. 1050 mm Peso 7700 g	Q2/Q3
Art. Alarm Troncabulloni 1050 Cod. 0156020038	€390.⁰⁰ €787,86





ILLUMINAZIONE PROFESSIONALE



Torcia tascabile da lavoro WORK LIGHT

- Torcia tascabile dal design compatto
- Con base magnetica, ideale per il fissaggio su superfici metalliche con magneti di ritenuta.
- Resistente all'acqua e agli urti.

100/300/500 lm	Q2/Q3
Art. 13134 Cod. 0177490016	€27,00 €52,00

- LED COB da 4,5 W160
- Batteria integrata agli ioni di litio 3,7 V/600 mAh/2,22 W
- Luce fino a 3 ore Indicatore luminoso di carica
- Ricaricabile tramite connessione Type C.
- Tempo di ricarica ca. 2,5 ore
- Cavo di ricarica USB tipo C (100 cm)
- Clip per aggancio a cinture o borse
- Modalità di illuminazione regolabili con tre impostazioni di luminosità: Boost (500 lm)



Mini torcia FLASHLIGHT

130 lm	Q2/Q3
Art. 13132 Cod. 0177490014	€22,00 €39,08

- 130 lumen
- Cassa in alluminio aeronautico
- Fino a 4 ore di autonomia
- 2x batteria micro AAA 1,5 V
- IP: 54
- Clip da cintura

10



Faretto a LED

- 2800 lumen
- Fino a 13 ore di autonomia
- Interruttore: 25% (700 lumen)-50% (1400 lumen) -100% (2800 lumen) 4. Spento
- Batteria agli ioni di litio 3,7 V / 6600 mAh 24,42 WH con elettronica di sicurezza

2800 lm	Q2/Q3
Art. 13133 Cod. 0177490015	€85,00 €156,42

- Ricarica tramite Micro-USB con coperchio protettivo sigillato
- Tempo di ricarica circa 8 ore
- IP: 64
- Indicatore luminoso di carica
- Snodo ruotabile di 180° con magnete
- Gancio pieghevole (ruotabile a 360°)
- Bordi gommati
- Include cavo micro-USB



Lampada ricaricabile a penna da taschino

- Design compatto
- Interruttore: breve impulso (850 lm) / 100 % (500 lm) / 50 % (250 lm)
- Funzione ZOOM
- Autonomia 1,5 h (500 lm) / 3 h (250 lm)
- Profondità max. 64 m
- Ricarica tramite connessione USB C
- Tempo di ricarica circa 2 h
- Batteria integrata agli ioni di litio 3,7 V/720 mAh/2,664 Wh
- Indicatore di carica
- Clip di fissaggio per cintura e borsa
- Corpo in alluminio
- IK05/IP65
- Cavo di ricarica USB C (100 cm) incluso

250-500-850 lm Peso 72 g	Q15/Q25
Art. 13136 SL Cod. 0177490017	€36,00 €70,66



Lampada ricaricabile portatile a LED

- 1000 lumen
- Interruttore: 100 % (1.000 lm) / 50 % (380 lm)
- Luce supplementare con 180 lm
- Autonomia 2,5 h (1.000 lm) / 4,5 h (380 lm) / 7 h (180 lm)
- Profondità max 60 m
- Ricarica tramite connessione USB C
- Tempo di ricarica circa 4 h
- Batteria integrata agli ioni di litio 3,7 V/2.600 mAh/9,62 Wh con elettronica di sicurezza
- Indicatore di carica e capacità residua
- Magnete di fissaggio e base magnetica
- 2 ganci girevoli a 360°
- IK07/IP54
- Cavo di ricarica USB C (100 cm) incluso

180-380-1000 lm Peso 340 g	Q12/Q18
Art. 13138 HL Cod. 0177490019	€65,00 €141,32



Lampada ricaricabile da testa

Con sensore di movimento per accensione/spengimento senza tocco

- Interruttore: 100 % (450 lm) / 25 % (110 lm) / 8 lm / spot (60 lm)
- Autonomia 1,5 h (450 lm) / 4 h (110 lm) / 12 h (8 lm) / 9,5 h (60 lm)
- Profondità max. 45 m
- Ricarica tramite connessione USB C
- Tempo di ricarica circa 2,5 h
- Batteria integrata agli ioni di litio 3,7 V/1.200 mAh/4,44 Wh
- Indicatore di carica, capacità residua, ricarica e avviso
- Comando a sensore per evitare contatto con mani sporche
- IP20
- Cavo di ricarica USB C (100 cm) incluso

60-110-450 lm Peso 99,5 g	Q15/Q25
Art. 13137 KL Cod. 0177490018	€23,00 €43,04



Doppio faretto ricaricabile da lavoro a LED

- 2000 lumen
- 2 moduli LED SMD da 36 W ribaltabili (orientabili e ruotabili di 180°)
- Interruttore: 100 % (11.500 lm) / 50 % (5.750 lm) / 20 % (2.000 lm)
- Autonomia 1,5 h (11.500 lm) / 3 h (5.750 lm) / 6 h (2.000 lm)
- Profondità max. 21 m
- Colori luce 4.000 K (3.500 lm con alimentazione di rete), 6.500 K (3.700 lm con alimentazione di rete)
- Doppia alimentazione con funzionamento a rete e a batteria
- Ricarica tramite porta USB-A
- Tempo di ricarica circa 3 h
- Batteria integrata agli ioni di litio 14,8 V/4.000 mAh/29,6 Wh con elettronica di sicurezza
- Funzione powerbank per collegare telefono o accessori
- Indicatore di controllo della carica, avviso e capacità residua
- Treppiede regolabile in altezza 1.171-1.980 mm, con maniglia, avvolgicavo e picchetti
- Lampada rimovibile con 2 ganci girevoli e 4 magneti di fissaggio
- IK07/ IPX4
- Unità di alimentazione con cavo da 5 m

2000-5750-11500 lm Peso 5960 g	Q2/Q3
Art. 13139 DL Cod. 0177490020	€360,00 €683,92

AUTOMOTIVE



LEMANIA CARICA BATTERIE

Per uso professionale

Batterie classiche, AGM e al Litio.

Funzioni:

1. Ricarica
2. Ricondizionamento
3. Salva memoria
4. Tester accessori



LEMANIA GX2-CARICA BATTERIA 2.0A 12V

Peso: 0,5 kg
 Dimensione: 110x110x54
 Avvertenza: IP65
 Range di carica: 1.2-60Ah
 Mantenimento: 1.2-100Ah



L. Cavi 160 cm	Q2/Q3
Art. GX2 Cod. 1800002044	€60,00 €114,00

LEMANIA GX5-CARICA BATTERIA 5.0A 12V

Peso: 0,7 kg
 Dimensione: 130x130x54
 Avvertenza: IP65
 Range di carica: 1.2-110Ah
 Mantenimento: 1.2-160Ah



L. Cavi 160 cm	Q2/Q3
Art. GX5 Cod. 1800002045	€75,00 €142,00

LEMANIA GX10-CARICA BATTERIA 10.0A 12V

Peso: 1,3 kg
 Dimensione: 185x185x54
 Avvertenza: P65
 Range di carica: 24-200Ah
 Mantenimento: 24-250Ah



L. Cavi 160 cm	Q2/Q3
Art. GX10 Cod. 1800002046	€145,00 €264,00

LEMANIA GX15-CARICA BATTERIA 15.0A 12/24V

Peso: 1,5 kg
 Dimensione: 190x190x75
 Avvertenza: IP20
 Range di carica: 24-300Ah
 Mantenimento: 24-500Ah



L. Cavi 160 cm	Q2/Q3
Art. GX15 Cod. 1800002047	€190,00 €355,00

LEMANIA BOOSTER PER USO PROFESSIONALE INTENSIVO



AGM 12V-2500A

Per uso professionale intensivo

- NUOVA SCOCCA PROFESSIONALE ULTRARESISTENTE SP.7mm
- Nuova scocca in ABS con design esclusivo 7mm di spessore, estremamente resistente alle cadute e allo schiacciamento.
- Concepita per la massima durata nel tempo.
- **Peso 9,2 kg | Dimensioni 28,5x32,5x11 cm | L. cavi 90 cm**

12V-2500A	Q2/Q3
Art. P23-2500 Cod. 1800002031	€370,00 € 735,00



AGM 12V-3200A

Per uso professionale intensivo

- NUOVA SCOCCA PROFESSIONALE ULTRARESISTENTE SP.7mm
- Nuova scocca in ABS con design esclusivo 7mm di spessore, estremamente resistente alle cadute e allo schiacciamento.
- Concepita per la massima durata nel tempo.
- **Peso 10,5 kg | Dimensioni 28,5x32,5x11 cm | L. cavi 90 cm**

12V-3200A	Q2/Q3
Art. P23-PRO-3200 Cod. 1800002032	€420,00 € 824,00

Truck AGM 12/24V-6400A

Per uso professionale intensivo
Batterie Heavy Duty



- SCOCCA IN ABS: Antiurto e antigraffio con struttura interna rinforzata realizzata per resistere nel tempo. Modello a piastre, massima resistenza al calore per passare velocemente dai 12V ai 24V (nella versione 12/24V).
- INDICATORE DI CARICA DIGITALE: Luminoso e preciso. Per verificare lo stato di carica della batteria del booster e dell'alternatore del veicolo riavviato.
- PINZE 1000A CON LUCE LED: Pinze professionali da 1000A in ottone con fusibile di sicurezza e luce led (dx). Cavi puro rame da 50mm² SuperFlex con lunghezza da 145 cm.
- DOPPIA BATTERIA AGM: Puro piombo ad alte prestazioni da 3200A. Potenti e affidabili
- SCOCCA IN ABS: Antiurto e antigraffio con struttura interna rinforzata realizzata per resistere nel tempo.
- **Peso 22 kg | Dimensioni 44x22x32 cm | L. cavi 150 cm**

12/24V-6400A	Q2/Q3
Art. P21-ST-6400 12/24V Cod. 1800002034	€950,00 € 1.764,00

Trolley AGM 12/24V-6400A

Per uso professionale intensivo
Batterie Heavy Duty



- PINZE 1000A CON LUCE LED: Pinze professionali da 1000A in ottone con fusibile di sicurezza e luce led (dx). Cavi puro rame da 50mm² SuperFlex con lunghezza da 165 cm.
- DOPPIA BATTERIA AGM: Puro piombo ad alte prestazioni da 3200A. Potenti e affidabili
- SCOCCA IN ABS: Antiurto e antigraffio con struttura interna rinforzata realizzata per resistere nel tempo
- COMMUTATORE 12-24V: Modello a piastre. Massima resistenza al calore, per passare velocemente dai 12V ai 24V (nella versione 12/24V).
- INDICATORE DI CARICA DIGITALE: Luminoso e preciso per verificare lo stato di carica della batteria del booster e dell'alternatore del veicolo riavviato.
- **Peso 25 kg | Dimensioni 48x24x32 cm | L. cavi 150 cm**

12/24 V-6400A	Q2/Q3
Art. P21-TR-6400 12/24V Cod. 1800002035	€1050,00 € 1.990,00

UTENSILERIA VARIA

Martelli per meccanici

In materiale 3 componenti con anima in lega d'alluminio, manico in nylon con salvamanico in gomma antiscivolo.



300 g	Q4/Q6
Art.10975-300 Cod. 1491110003	€16,50 €32,00

500 g	Q4/Q6
Art.10975-500 Cod. 1471110005	€21,00 €40,00

1000 g	Q4/Q6
Art.10975-1000 Cod. 1471110010	€30,00 €58,00

Scalpellini nervati piatti

In acciaio speciale a comportamento plastico, duro, cromati.



L 150 mm	Q10/Q15
Art. 100 Cod. 0170010006	€12,00 €20,75

L 200 mm	Q5/Q10
Art. 100 Cod. 0170010008	€17,00 €30,21

L 250 mm	Q5/Q10
Art. 100 Cod. 0170010010	€22,00 €39,08

Mazzuola a tassello nylon intercambiabili

In materiale 3 componenti con anima in lega d'alluminio, manico in nylon con salvamanico in gomma antiscivolo.



40 mm	Q4/Q6
Art.095K-40 Cod. 1470171040	€42,00 €82,00

50 mm	Q4/Q6
Art.095K-50 Cod. 1470171050	€58,00 €109,00

Assortimento cacciaspine

1 pezzo per tipo n. 108/150 x 2,5; 150 x 3; 150 x 4; 150 x 5; 150 x 6; 150 x 8 mm



6 pezzi	Q2/Q3
Art. 108/6T Cod. 0196700703	€39,00 €70,15

Mazzetta da muratore

1000 g	Q3/Q6
Art.10965-1000 Cod. 1470125100	€13,50 €25,50

1500 g	Q3/Q6
Art.10965-1500 Cod. 1470125150	€19,00 €36,50

2000 g	Q3/Q6
Art.10965-2000 Cod. 1470125200	€23,00 €45,00



ALARM serie di cacciaspine In contenitore metallico

- 6 cacciaspine da 150 mm
- In acciaio al cromo-vanadio
- Punta rettificata
- DIN 6450
- Ø 3-4-5-6-8-10 mm
- Lunghezza 150 mm



Peso totale 860 g	Q2/Q3
Art. Cacciaspine Cod. 0156030555	€45,50 €92,54



Leverino con punta e piatto

L. 400 mm L. piatto 14 mm	Q6/Q9
Art. 11006 Cod. 0172090002	€39,00 €69,21

L. 400 mm L. piatto 17 mm	Q6/Q9
Art. 11007 Cod. 0172090003	€53,00 €95,39



Estrattore magnetico

A penna telescopico in ottone zincato con punta per tracciare

Portata 500 gr	Q10/Q15
Art. 12601 Cod. 0177260026	€11,00 €20,21



Specchietto telescopico

In acciaio INOX

Specchietto infrangibile, nessun collegamento a vite (FOD), nodo a sfera orientabile a 180°, resistente agli agenti chimici.

 **Versione rettangolare**

45x70 mm	Q2/Q3
Art. 12921M Cod. 0177401045	€28,00 €50,04

 **Versione tonda**

57 mm	Q2/Q3
Art. 12921M Cod. 0177401057	€27,00 €48,17



Spazzola metallica

Con setole di acciaio ottonate

L 270 mm	Q24/Q36
Art. 12377 Cod. 0177090010	€4,00 €6,54



Pinza per crimpare capicorda isolati

Con spella e taglia fili

L 0,75-6 mm ²	Q3/Q5
Art. 9469 Cod. 3990509469	€14,00 €24,87

Estrattori magnetici

Lung. 500 mm; Forza 270 g; Peso 30 g

Portata 270 gr	Q2/Q3
Art. 12600/270 Cod. 0177260027	€9,00 €13,65

Lung. 425 mm; Forza 500 g; Peso 70 g

Portata 500 gr	Q2/Q3
Art. 12600/500 Cod. 0177260025	€27,00 €47,77

Lung. 525 mm; Forza 1800 g; Peso 230 g

Portata 1800 gr	Q2/Q3
Art. 12600/1800 Cod. 0177260060	€36,00 €65,92



Prova lampade auto

Per il controllo di circuiti luci e candele degli autoveicoli, per 6, 12, 24V. Con cappuccio di protezione.

L 120 mm	Q10/Q20
Art. 12905 Cod. 0177380001	€10,50 €17,87

L 0,50-6 mm ²	Q5/Q10
Lampadina Cod. 0191901958	€1,70 €2,84



Marcatore professionale permanente a punta

Resistente all'acqua, adatto principalmente a superficie opache o ruvide. Punta reversibile.

Art. EXPERT MARCATORE PERMANENTE Q10/Q20

Cod. 3108411010 1,5-3 mm	€1,10 €2,09
Cod. 3108412010 1,5-3 mm	€1,10 €2,09
Cod. 3108413010 1,5-3 mm	€1,10 €2,09
Cod. 3108414010 1,5-3 mm	€1,10 €2,09



Marcatore professionale permanente punta a scalpello

Resistente all'acqua, adatto principalmente a superficie opache o ruvide.

Art. EXPERT MARCATORE PERMANENTE Q10/Q20

Cod. 3108421010 1-5 mm	€1,10 €2,09
Cod. 3108422010 1-5 mm	€1,10 €2,09
Cod. 3108423010 1-5 mm	€1,10 €2,09
Cod. 3108424010 1-5 mm	€1,10 €2,09

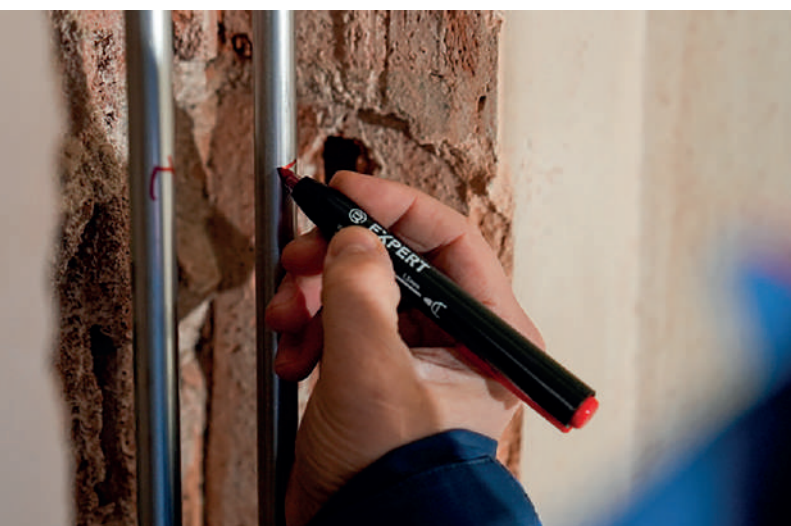

Marcatore professionale permanente laccato a punta tonda



Resistente all'acqua, adatto principalmente a superficie opache o ruvide.

Art. EXPERT MARCATORE PERMANENTE Q10/Q20

Cod. 3108441010 1-5, 3mm	€3,00 €5,61
-----------------------------	---------------------------



Marcatore professionale permanente punta MAXI a scalpello



Resistente all'acqua, adatto principalmente a superfici opache o ruvide.

Art. EXPERT MARCATORE PERMANENTE Q10/Q20

Cod. 3108451010 6x12 mm	€4,85 €9,02
Cod. 3108452010 6x12 mm	€4,85 €9,02





Marcatore professionale permanente laccato a punta tonda

Resistente all'acqua, adatto principalmente a superficie opache o ruvide.

Art. EXPERT MARCATORE PERMANENTE Q10/Q20

Cod. 3108445010 1,5-3 mm	€3,00 €5,61
Cod. 3108446010 1-5 mm	€3,00 €5,61
Cod. 3108447010 1-5, 3mm	€3,00 €5,61
Cod. 3108448010 1-5, 3mm	€3,00 €5,61

NEW
NEW



DUAL Tip marcatore permanente

Marcatore permanente DUAL Tip, larghezza tratto 1 mm e 5 mm, nero.

Resistente all'acqua, adatto principalmente a superficie opache o ruvide.

Art. EXPERT MARCATORE PERMANENTE Q10/Q20

Cod. 3108431010 1-5 mm	€1,20 €2,20
Cod. 3108432010 1-5 mm	€1,20 €2,20
Cod. 3108433010 1-5 mm	€1,20 €2,20



Matita automatica professionale

Adatta a tutte le superfici, mine 2B inclusa, con temperino incorporato.

Art. EXPERT DRY ALL IN ONE Q10/Q20

Cod. 3108482010 174 mm	€9,50 €17,60
---------------------------	----------------------------



Marcatore professionale profondità

Per fori in posizioni difficili.

Lunghezza punta 20 mm.

Art. EXPERT MARCATORE PROFONDITÀ Q10/Q20

Cod. 3108501010 0,7-1mm	€3,20 €5,94
Cod. 3108502010 0,7-1mm	€3,20 €5,94
Cod. 3108503010 0,7-1mm	€3,20 €5,94

NEW





Flessometro FLEX ONE

Flessometro con tolleranza CE classe I. Nastro in nylon antiabrasione e antiriflesso. Cassa cromata con rivestimento in gomma antiscivolo.

Precisione Class I

5 m 25 mm	Q6/Q12
Art. Flex One Cod. 1800002026	€18,00 €34,00



Flessometro PRO FLEX

Letture Facilitata

5 m 25 mm	Q6/Q12
Art. Extra Flex Cod. 1800002016	€9,50 €18,21



Forbice con lama microdentata leggera per elettricisti

L 140 mm	Q12/Q24
Art. 13144 Cod. 2675271013	€7,50 €22,73



Flessometro EXTRA FLEX

Nastro speciale ad altissimo contrasto per una lettura facilitata. Graduazione su entrambi i lati (orizzontale sul fronte, verticale sul retro). Cassa cromata in ABS resistente agli urti immediato. Con clip.

3 m 16 mm	Q6/Q12
Art. Extra Flex Cod. 1800002019	€7,00 €13,36

5 m 25 mm	Q6/Q12
Art. Extra Flex Cod. 1800002020	€13,00 €24,29

8 m 25 mm	Q6/Q12
Art. Extra Flex Cod. 1800002021	€19,00 €36,43



Forbice con lama microdentata leggera per elettricisti

Con cava spellafili e impugnatura bicomponente

L 140 mm	Q12/Q24
Art. 13145S Cod. 2675271114	€10,50 €19,17



Forbice PRO CUT alta qualità per elettricisti

Con cava spellafili e impugnatura bicomponente

L 140 mm	Q12/Q24
Art. 13151 Cod. 2675271017	€18,00 €31,89



Flessometro EASY FLEX

3 m 16 mm	Q12/Q24
Art. Easy Flex Cod. 1800002017	€3,00 €5,55

5 m 25 mm	Q6/Q12
Art. Easy Flex Cod. 1800002018	€4,50 €8,90



Forbice universale

Con lama microdentata in titanio

6 1/2"	Q6/Q12
Art. 13146-1 Cod. 2675271018	€8,00 €20,43

8 1/2"	Q6/Q12
Art. 13146-2 Cod. 2675271015	€9,50 €23,64

9 1/2"	Q6/Q12
Art. 13146-3 Cod. 2675271019	€10,00 €27,40



Forbice con lama microdentata per elettricisti
Con cava spellafili

L 140 mm	Q12/Q24
Art. 13148S Cod. 2675271115	€13,75 €35,75



Forbice a norma VDE isolata 1000V con lama microdentata
Per elettricisti

L 140 mm	Q3/Q6
Art. 13150 Cod. 2675271150	€22,00 €50,89



Forbice universale con lama microdentata
Con cava spellafili

L 140 mm	Q12/Q24
Art. 13137N Cod. 2675271016	€8,00 €26,65



Cutter professionale con lame a spezzare 18 mm

L 160 mm	Q12/Q24
Art. 14110 Cod. 1343005002	€3,50 €6,50

Lame di ricambio da spezzare

Conf 10	Q5/Q10
Art. 14110/1 Cod. 1343005021	€3,35 €6,20



Cutter professionale con lame a spezzare 9 mm

L 160 mm	Q10/Q20
Art. 14100 Cod. 1343005001	€1,35 €2,50

Lame di ricambio da spezzare

Conf 10	Q5/Q10
Art. 14100/1 Cod. 1343005011	€2,70 €5,00

Cutter professionale

- 3 lame, una montata, 2 di riserva
- Adatto per tagliare cartone, gomma, pelle, legno, ecc.
- Con 3 lame a strappo (1 lama montata, 2 lame nel caricatore)
- Cursore con blocco della lama
- Ricarica automatica della lama
- Con guida della lama in acciaio inossidabile e foro di sospensione
- Design ergonomico con inserto in gomma sintetica
- Corpo in zinco pressofuso



CON LAME A SPEZZARE 9 mm

- Lunghezza 145 mm
- Peso 60 g

Larghezza 9 mm	Q2/Q3
Art. 12965-2 Cod. 0177621003	€12,00 €21,75



CON LAME A SPEZZARE 18 mm

- Lunghezza 168 mm
- Peso 249 g



Larghezza 18 mm	Q5/Q10
Art. 12965-3 Cod. 0177621004	€19,00 €35,04



Estrattori per viti

In cassetta da M5 a M16

25 pezzi	Q2/Q3
Art. 905/25	€137,00
Cod. 0196713025	€ 252,21



Assortimento estrattori

Per estrarre senza causare danni di viti o perni filettati rotti da fori filettati, utilizzabili per filettatura destra o sinistra, con borsa in tessuto. Misure M5-M20

5 pezzi	Q2/Q3
Art. 901/5T	€64,00
Cod. 0196710505	€ 118,25



Assortimento estrattori

Per viti EXTRACTOR

Misure M3 - M22

6 pezzi	Q2/Q3
Art. 900/6T	€60,00
Cod. 0196710101	€ 109,63





EXACT
PRÄZISIONSWERKZEUGE

Assortimento in cassetta

Punte HSS-G DIN 338 tipo N

19 pezzi 1-10 mm	Q2/Q3
Art. 73161 Cod. 0900073161	€36,50 €65,00

25 pezzi 1-13 mm	Q2/Q3
Art. 73162 Cod. 0900073162	€70,00 €125,98



EXACT
PRÄZISIONSWERKZEUGE

Assortimento in cassetta

Punte HSS-C05, DIN 338 tipo N

19 pezzi 1-10 mm	Q2/Q3
Art. 74161 Cod. 0900074161	€49,00 €109,21



25 pezzi 1-13 mm	Q2/Q3
Art. 74162 Cod. 0900074162	€98,00 €223,96



EXACT
PRÄZISIONSWERKZEUGE

Proficoil set M5 - M12

Con 110 inserti filettati

- Assortimento per la riparazione/ripristino delle filettature.
- Misure M5-6-8-10-12

5 pezzi	Q2/Q3
Art. 40335/C130 Cod. 0900040335	€137,00 €274,03



Baum
TECHNOLOGY 4 DRILLING

Set di 7 punte muro

4 taglienti con attacco SDS

- Ø: 5-6-8 x 110 mm
- Ø: 6-8-10-12 x 160 mm

2 pezzi	Q5/Q10
Art. Zentro Plus/C7 Cod. 0601005014	€32,00 €55,89



Direct

7.00Nm



MENU



HOME



TARA



OK

STAHLWILLE®



DINAMOMETRIA PROFESSIONALE

STRUMENTI DI PRECISIONE PER IL SERRAGGIO PERFETTO

Da oltre 100 anni progettiamo e produciamo chiavi sempre più semplici, veloci, tecnologicamente avanzate e con **tecnologia No-Reset**, ovvero che non necessitano l'azzeramento della scala, con prestazioni che vanno ben oltre la normativa ISO, la quale prevede che la chiave resti in taratura per 5.000 scatti prima di una ricalibrazione: il nostro standard qualitativo è di almeno **25.000 clic stabili, 5 volte più della norma o degli standard** delle normali chiavi con molla elicoidale.

Le nostre dinamometriche meccaniche brevettate No-Reset, prevedono un sistema che non precarica la molla, ma agisce sul fulcro e su una leva, questa sarà libera finché non verrà applicata la coppia, con molteplici vantaggi:

- **Nessuno sforzo** per selezionare il carico, basta 1 dito
- **Velocità d'impostazione**, tramite scala a corsoio o doppia scala a pomello: pochi secondi per l'impostazione perfetta
- **Precisione**, nessun organo sotto tensione vuol dire maggiore accuratezza, così le tolleranze delle nostre chiavi meccaniche scendono fino al 3%
- **Nessun azzeramento della scala** al termine del ciclo lavorativo
- **Vita lavorativa estesa**, nessun organo in tensione si traduce in bassa usura garantendo anni di lavoro
- **Ripetibilità**: la molla non si snerva perché non soggetta a carichi extra
- **Semplicità d'uso e di ricalibrazione**, basta agire su due viti per ricalibrare la chiave, e se hai uno dei nostri sistema di calibrazione potrai farlo in autonomia autocertificandola

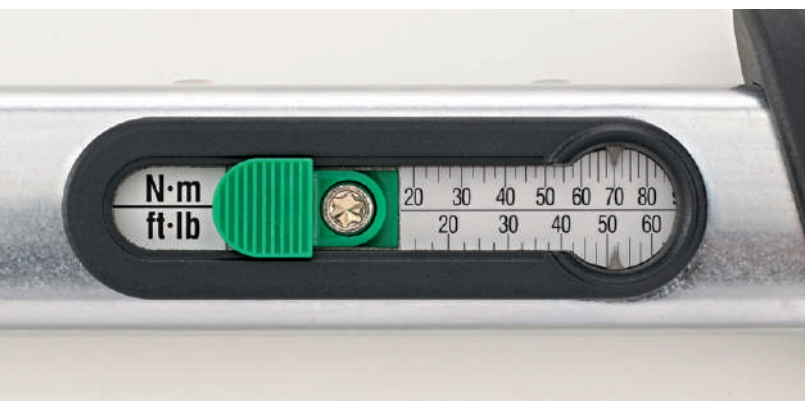



Art. SmartCheck USB

Diverse scale da scegliere in base alle proprie esigenze per un controllo in linea



Art.7794-2 motorizzato

Configurabile in base alle proprie esigenze



Art.7791 meccanico (base)

Configurabile in base alle proprie esigenze

Moltiplicatore di coppia MULTIPOWER

Per coppie elevate

Per la trasmissione con leggero sforzo dei massimi momenti torcenti:

- I moltiplicatori di forza STAHLWILLE MULTIPOWER con trasmissione ad ingranaggi planetari alleggeriscono il lavoro: per serrare o allentare collegamenti a vite difficili con coppie elevate non sono necessarie leve di prolunga.
- Il moltiplicatore di forza moltiplica la forza umana senza danneggiare dadi e bulloni grazie ad una trasmissione di forza costante. Anche le coppie di serraggio più elevate vengono trasmesse con il minimo sforzo garantendo elevata precisione di lunga durata.
- Struttura, materiali impiegati e lavorazione sono particolarmente robusti. Utilizzato unitamente alle chiavi dinamometriche STAHLWILLE, MULTIPOWER offre un'incredibile combinazione di forza.

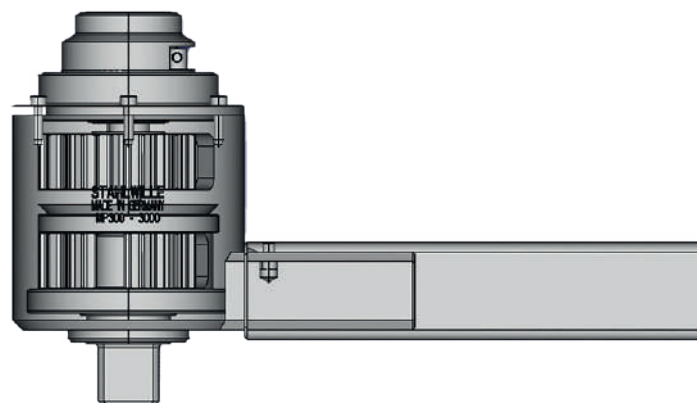

- La serie MULTIPOWER raggiunge i 5000~N·m/3687~ft·lb.
- Su richiesta i MULTIPOWER sono disponibili fino a **12000~N·m/8850~ft·lb.**
- A partire da 2000~N·m i MULTIPOWER dispongono di un dispositivo di sicurezza antiritorno.

<div style="display: flex; justify-content: space-around;"> <div style="border: 1px solid black; border-radius: 50%; padding: 5px; width: 30px; text-align: center;">1/2"</div> <div style="border: 1px solid black; border-radius: 50%; padding: 5px; width: 30px; text-align: center;">3/4"</div> </div>		Rapporto di trasmissione 1:3,5	
800 Nm Max		Q2/Q3	
Art. MP300 - 800 MULTIPOWER		€760,00	
Cod. 0153030800		€ 1.405,88	

JETCO chiave dinamometrica ad indicazione

- Meccanismo accurato e componenti di alta qualità
- Utilizzo facile e veloce
- Lettura ed esecuzione chiara del serraggio tramite la doppia lancetta ad ago: rossa di trascinamento, gialla di settaggio coppia e led di avvertimento al raggiungimento della stessa
- Impugnatura dal design ergonomico garantisce un lavoro senza sforzi
- Precisione ± 4%
- Made in USA



<div style="border: 1px solid black; border-radius: 50%; padding: 5px; width: 40px; text-align: center;">1/4"</div>			
Range 1,2-6 Nm		Q2/Q3	
Art. D1-6-NM-SSDD		€314,00	
Cod. 0191055000		€ 579,84	

Chiave dinamometrica elettronica SENSOTORK® 701

Chiave dinamometrica elettronica con cricco fisso a dentatura fine

- Ad indicazione
- Forma molto sottile e compatta per coppie ridotte a partire da 1 N-m
- Unità di misura: N-m, cN-m, ft-lb, in-lb
- Misurazione indipendente dal punto di attacco della forza funzioni supplementari con il software SENSOMASTER 4 (incluso)
- Possibilità di impostare la situazione di avvitatura tramite PC
- Possibilità di visualizzare gli ultimi dati a PC
- Valutazione del processo di avvitamento mediante LED colorati, buzzer e vibrazione
- Possibilità di impostare l'intervallo di calibratura
- Fornita con batteria al litio 3,6 V, tipo 14500
- Con certificazione
- Scostamento di indicazione $\pm 4\%$



1/4"	Range 1-20 Nm	Q2/Q3
	Art. 701/2 Cod. 0196504502	€430,00 €795,46

Chiavi dinamometriche con cricco reversibile fisso SERIE 721

- A scatto
- Doppio segnale di arresto
- Non è necessario azzerare l'impostazione («0») dopo il serraggio effettuato
- Doppia scala di lettura in N-m/ft-lb
- Certificato secondo DIN EN ISO 6789-2:2017
- Praticità di regolazione
- Precisione $\pm 4\%$



3/8"	Range 6-50 Nm	Q2/Q3
	Art. 721/5 QUICK Cod. 0150204005	€292,00 €539,37



1/2"	Range 30-150 Nm	Q2/Q3
	Art. 721/15 QUICK Cod. 0150204015	€300,00 €529,04

1/2"	Range 40-200 Nm	Q2/Q3
	Art. 721/20 QUICK Cod. 0150204020	€315,00 €582,66



1/2"	Range 60-300 Nm	Q2/Q3
	Art. 721/30 QUICK Cod. 0150204030	€355,00 € 654,75

INDICATA
PER SUV!



3/4"	Range 160-800 Nm	Q2/Q3
	Art. 721Nf/80 Cod. 0150200081	€1.150,00 € 2.066,46

3/4"	Range 200-1000 Nm	Q2/Q3
	Art. 721Nf/100 Cod. 0196502001	€1.350,00 € 2.373,33



SCOPRI TUTTI GLI ACCESSORI COMPATIBILI

PER CHIAVI DINAMOMETRICHE



Accessori intercambiabili per una configurazione rapida e massima versatilità operativa.

Le chiavi abilitate all'inserimento degli accessori sono contrassegnate con*



01

**Chiavi ad anello
per dinamometriche**

A innesto per spazi ristretti

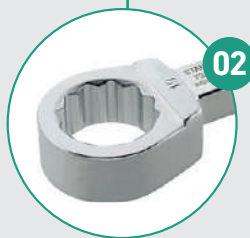

02

**Chiavi ad anello
per dinamometriche**

A innesto



03

**Chiavi a cricco
per dinamometriche**

Con dentatura fine



04

**Chiavi a bocca
per dinamometriche**

A innesto

732G Chiavi ad anello per dinamometriche
Per spazi ristretti
lung. 45 mm



Q5/Q10

	Cod.	Art.	Mis.	Calc. leva	Prezzo
ATTACCO 9X12	0158620008	732G/8	Pol. 8 mm, Lung. 45 mm Peso 33 g	S=45 mm	€ 34,00 €-61,63
	0158620010	732G/10	Pol.10 mm Lung. 45 mm Peso 45 g	S=45 mm	€ 34,00 €-61,63
	0158620013	732G/13	Pol.13 mm Lung. 45 mm Peso 60 g	S=45 mm	€ 35,00 €-63,75

735 Chiavi a cricco per dinamometriche
Con dentatura fine
angolo di ripresa 6°



Q2/Q3

	Cod.	Art.	Mis.	Calc. leva	Prezzo
ATTACCO 9X12	0158250005	735 5	Quadro 3/8" Attacco 9x12 Coppia max 100 Nm	S=17,5 mm	€ 66,00 €-131,92
	0158250010	735 10	Quadro 1/2" Attacco 9x12 Coppia max 100 Nm	S=17,5 mm	€ 70,00 €-136,85

Q2/Q3

	Cod.	Art.	Mis.	Calc. leva	Prezzo
ATTACCO 14X18	0158250020	735 20	Quadro 1/2" Attacco 14x18 Coppia max 300 Nm	S=25 mm	€ 75,00 €-141,28
	0158250040	735 40	Quadro 3/4" Attacco 14x18 Coppia max 400 Nm	S=25 mm	€ 99,00 €-212,93

732 Chiavi ad anello per dinamometriche



Q10/Q15

	Cod.	Art.	Mis.	Calc. leva	Listino	Prezzo
ATTACCO 9X12	0158221008	732/10 8	8 mm	S=17,5 mm	€-57,00	€ 31,00
	0158221010	732/10 10	10 mm	S=17,5 mm	€-57,13	€ 31,00
	0158221012	732/10 12	12 mm	S=17,5 mm	€-58,46	€ 32,00
	0158221013	732/10 13	13 mm	S=17,5 mm	€-57,13	€ 31,00
	0158221014	732/10 14	14 mm	S=17,5 mm	€-58,46	€ 32,00
	0158221015	732/10 15	15 mm	S=17,5 mm	€-57,00	€ 31,00
	0158221016	732/10 16	16 mm	S=17,5 mm	€-57,13	€ 31,00
	0158221017	732/10 17	17 mm	S=17,5 mm	€-57,13	€ 31,00
	0158221019	732/10 19	18 mm	S=20 mm	€-57,13	€ 31,00

Q2/Q3

	Cod.	Art.	Mis.	Calc. leva	Listino	Prezzo
ATTACCO 14X18	0158224013	732/40 13	13 mm	S=20 mm	€-61,50	€ 34,00
	0158224014	732/40 14	13 mm	S=25 mm	€-61,50	€ 34,00
	0158224015	732/40 15	14 mm	S=25 mm	€-62,83	€ 34,00
	0158224016	732/40 16	15 mm	S=25 mm	€-61,50	€ 34,00
	0158224017	732/40 17	16 mm	S=25 mm	€-61,50	€ 34,00
	0158224018	732/40 18	17 mm	S=25 mm	€-63,81	€ 35,00
	0158224019	732/40 19	18 mm	S=25 mm	€-63,81	€ 35,00

731 Chiavi a bocca per dinamometriche



Q10/Q15

	Cod.	Art.	Mis.	Calc. leva	Listino	Prezzo
ATTACCO 9X12	0158211008	731/10 8	8 mm	S=17,5 mm	€-56,71	€ 31,00
	0158211010	731/10 10	10 mm	S=17,5 mm	€-56,06	€ 31,00
	0158211012	731/10 12	12 mm	S=17,5 mm	€-60,45	€ 33,00
	0158211013	731/10 13	13 mm	S=17,5 mm	€-53,92	€ 30,00
	0158211014	731/10 14	14 mm	S=17,5 mm	€-53,92	€ 30,00
	0158211015	731/10 15	15 mm	S=17,5 mm	€-56,71	€ 31,00
	0158211016	731/10 16	16 mm	S=17,5 mm	€-53,92	€ 30,00
	0158211017	731/10 17	17 mm	S=17,5 mm	€-53,92	€ 30,00
	0158211018	731/10 18	18 mm	S=20 mm	€-54,67	€ 30,00
0158211019	731/10 19	19 mm	S=20 mm	€-56,06	€ 31,00	

Q2/Q3

	Cod.	Art.	Mis.	Calc. leva	Listino	Prezzo
ATTACCO 14X18	0158214013	731/40 13	13 mm	S=25 mm	€-61,38	€ 34,00
	0158214014	731/40 14	14 mm	S=25 mm	€-62,83	€ 34,00
	0158214015	731/40 15	15 mm	S=25 mm	€-67,96	€ 37,00
	0158214016	731/40 16	16 mm	S=25 mm	€-62,25	€ 34,00
	0158214017	731/40 17	17 mm	S=25 mm	€-61,38	€ 34,00
	0158214018	731/40 18	18 mm	S=25 mm	€-62,54	€ 34,00
	0158214019	731/40 19	19 mm	S=25 mm	€-63,56	€ 35,00

Chiavi dinamometriche meccaniche a scatto
SERIE 730 QUICK



Range 2-10 Nm	Q2/Q3
Art. 730R/2-1 QUICK*	€352.00
Cod. 0196501054	€ 651,04

1/4" Include cricchetto

Attacco 9x12



Range 4-20 Nm	Q2/Q3
Art. 730R/2 QUICK*	€295.00
Cod. 0196504002	€ 540,71

1/4" Include cricchetto

Attacco 9x12



Range 8-40 Nm	Q2/Q3
Art. 730R/4 QUICK*	€300.00
Cod. 0196504004	€ 549,46

3/8" Include cricchetto

Attacco 9x12



Range 6-50 Nm	Q2/Q3
Art. 730/10R QUICK*	€310.00
Cod. 0196504005	€ 549,46

3/8" Include cricchetto

Attacco 9x12

* SCEGLI IL TUO ACCESSORIO A PAG 55 DEL LISTINO



Range 20-100 Nm	Q2/Q3
Art. 730/10R QUICK*	€325,00
Cod. 0196504010	€ 581,63

1/2"

Include
cricchetto



Attacco
9x12



Range 40-200 Nm	Q2/Q3
Art. 730/20R QUICK*	€360,00
Cod. 0196504020	€ 645,96

1/2"

Include
cricchetto



Attacco
14x18



Range 60-300 Nm	Q2/Q3
Art. 730R/30 QUICK*	€390,00
Cod. 0196504030	€ 704,42

1/2"

Include
cricchetto



Attacco
14x18



Range 80-400 Nm	Q2/Q3
Art. 730R/40 QUICK*	€530,00
Cod. 0196504040	€ 985,00

3/4"

Include
cricchetto



Attacco
14x18



Chiave dinamometrica a scatto e regolazione fine

SERIE 730N

Range 4-20 Nm	Q2/Q3
Art. 730N/2*	€255,00
Cod. 0150181102	€ 468,42

NON include cricchetto



Attacco 9x12

Range 10-50 Nm	Q2/Q3
Art. 730N/5R*	€320,00
Cod. 0150189905	€ 596,67

3/8" Include cricchetto



Attacco 9x12

Range 40-200 Nm	Q2/Q3
Art. 730N/20R*	€396,00
Cod. 0150189920	€ 733,16

1/2" Include cricchetto



Attacco 14x18

Range 4-20 Nm	Q2/Q3
Art. 730N/2R*	€315,00
Cod. 0150189902	€ 582,71

1/4" Include cricchetto



Attacco 9x12

Range 20-100 Nm	Q2/Q3
Art. 730N/10R*	€355,00
Cod. 0150189910	€ 655,64

1/2" Include cricchetto



Attacco 9x12

Range 80-400 Nm	Q2/Q3
Art. 730N/40R*	€599,00
Cod. 0150189940	€ 1.115,70

1/2" Include cricchetto



Attacco 14x18

Chiave dinamometrica elettromeccanica a scatto

SERIE 730D | Con indicazione N·m, ft·lb, in·lb e memorizzazione fino a 7.500 dati di avvitamento

- Segnale di scatto rilevabile acusticamente e sensibile nella mano
- Supporto per utensili ad innesto maschio interscambiabili
- Blocco di sicurezza QuickRelease
- Impostazione rapida grazie alla pratica tastiera
- Inserimento semplice del dato di allungamento di leva per utensili ad innesto, non è più necessario effettuare calcoli complicati
- Protezione contro i sovraccarichi mediante segnale di avvertimento acustico e ottico
- Blocco automatico dei tasti per impedire l'involontaria modifica della regolazione impostata
- Funzione di indicazione anche per coppie sinistrorse
- Unità di misura: N·m, ft·lb, in·lb
- Possibilità di scelta tra diversi limiti di tolleranza in base alla specifica situazione di avvitatura
- Valutazione visiva della specifica situazione di avvitatura mediante segnalazione verde e rossa sul display
- Protezione supplementare delle preimpostazioni eseguite (modalità di funzionamento, valore di scatto/nominale, unità di misura, tolleranza, opzioni di salvataggio, calibro di misura differente) tramite codice PIN
- Possibilità di memorizzare fino a 7.500 dati di serraggio
- Interfaccia USB
- Avviso automatico per la taratura successive
- Impugnatura a 2 componenti dotata di pratici inserti verdi morbidi resistente a olii, grassi, carburanti, liquidi per freni e fluidi a base di fosfati (skydrol)
- Certificato secondo DIN EN ISO 6789-2:2017
- In robusta valigetta di plastica (mis. 40-100 in cassetta in lamiera d'acciaio)
- Brevettata la dotazione comprende 2 batterie mignon da 1,5 V. Possono essere utilizzate anche batterie ricaricabili mignon NiMH AA/LR6 da 1,2 V1 scostamento di indicazione ± 2%, ± 1 digit

NON include cricchetto



Range 10-100 Nm	Q2/Q3
Art. 730D/10*	€470,00
Cod. 0196501710	€ 831,54

Lung. 467 mm
Peso 1085 g
Alimentazione 2 batterie



Attacco 9x12

Range 20-200 Nm	Q2/Q3
Art. 730D/20*	€490,00
Cod. 0196501720	€ 894,42

Lung. 548 mm
Peso 1361 g



Attacco 14x18

Range 40-400 Nm	Q2/Q3
Art. 730D/40*	€680,00
Cod. 0196501740	€ 1.242,21

Lung. 688 mm
Peso 3300 g



Attacco 14x18



SCOPRI TUTTE LE PROMOZIONI ATTIVE SU **UTENSILERIA.IT/PROMO/**



Emmepi Utensileria

+39 0445 576210
Via Lago di Albano, 5 - 36015 Schio (VI)

utensileria.it
ordini@utensileria.it

emmepi
UTENSILERIA E TECNOLOGIA