

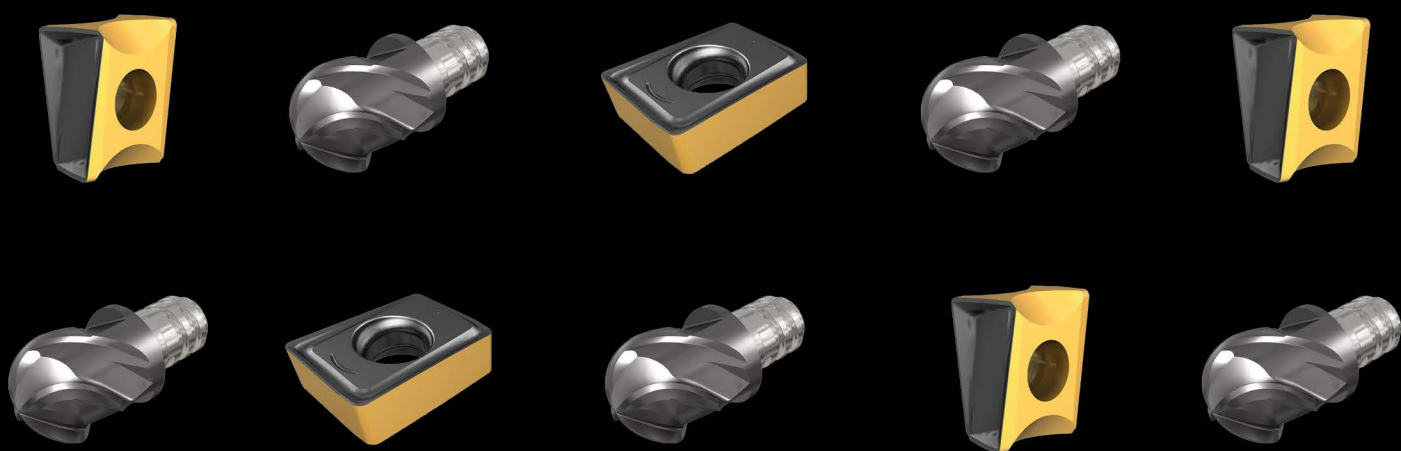

INSERTI E UTENSILI PER FRESATURA E TORNITURA



PROMOZIONE VALIDA FINO AL **29 GIUGNO 2026**



Emmepi Utensileria s.r.l.
SEDE LEGALE
+39 0445 576210
Via Lago di Albano, 5 - 36015 Schio (VI)



Cuma
DIVISIONE PRODUZIONE
+39 049 870 0810
Viale della Regione Veneto, 22, 35127 Padova (PD)

utensileria.it
ordini@utensileria.it

MAX VALUE

PROMOZIONI ISCAR 2026



HELI TANG
T490 LINE



QUICK D MILL

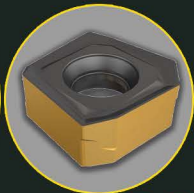

HELI DO
800 LINE

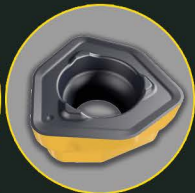

MICRO 3 FEED
MF 500 ENDMILL

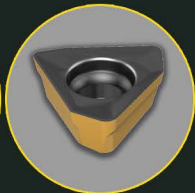

HELI 3 MILL
HM390 LINE



HELI DO
490 LINE

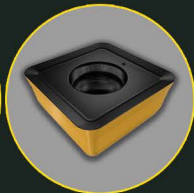

MILL 4 FEED
HIGH FEED



MULTI-MASTER
INDEXABLE SOLID CARBIDE LINE



SUMO CHAM
CHAMDRILL LINE

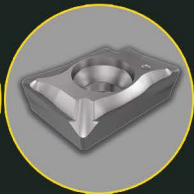

MULTIFUNCTION TOOLS

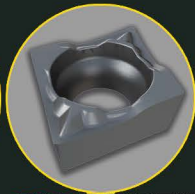

PICCOINDEX
INDEXABLE INSERTS



SLIMGRIP
NARROW INSERTS



TANG-GRIP



DO-GRIP
TWISTED 2-SIDED

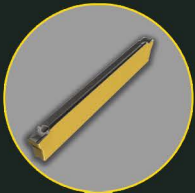

DO-GRIP XL

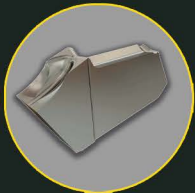

SELF-GRIP



QUICK 2 CUT
MINI



PENTA CUT

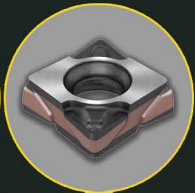

LOGIQ 4 TURN
POSITIVE DOUBLE SIDED



LOGIQ 6 TURN
FINISH



QUICKTURN



Member IMC Group

MINIMA SPESA

MASSIMA RESA

Esclusivo Sistema di Fresatura con Inserti Tangenziali

Questi mini inserti tangenziali bilaterali a 4 taglienti sono il metodo più economico per ottenere stabilità, efficienza e precise lavorazioni a 90° nella fresatura a basse profondità..

Codici Promozionali:

Dim. 05: **T2800** Dim. 08: **T2801**

YOU

MILLING

INTELLIGENTLY?

Acquistando

20 Inserti T490 LNMT/HT 05/08... o T490 LNAR 08..., stessa dimensione, qualsiasi mix

Riceverai

Relativa fresa a candela T490 ELN...-05-08, fino a 32 mm

con Extra Sconto 60%

Acquistando

40 Inserti T490 LNMT/HT 05/08... o T490 LNAR 08..., stessa dimensione, qualsiasi mix

Riceverai

Relativa fresa a manicotto T490 FLN...-05-08, fino a 63 mm

con Extra Sconto 60%

Acquistando

40 Inserti T490 LNMT/HT 05..., stessa dimensione, qualsiasi mix

Riceverai

Relativa fresa con connessione SP T490 FM...-05, fino a 50 mm

con Extra Sconto 60%



OFFERTA SPECIALE

Immagine a solo scopo rappresentativo - La promozione comprende solo articoli ad elevata movimentazione. Sono esclusi gli inserti con gradi al Rutenio

MAXVALUE

Soluzione Combinata per Fresatura e Foratura con un Unico Utensile per Massima Efficienza di Lavorazione

L'esclusiva fresa ad inserti all-in-one, che combina fresatura e foratura, aumenta la versatilità e massimizza l'utilizzo dei taglienti, per migliorare l'efficienza produttiva

Codici Promozionali:

Dim. 07: **T2802** Dim. 09: **T2803** Dim. 12: **T2804** Dim. 16: **T2805**

YOU

MILLING

INTELLIGENTLY?

Acquistando

20 Inserti MDR ANHU/MU 07/09/12/16...

Riceverai

Relativa fresa MDR* D...-07/09/12/16

con Extra Sconto 60%

*fino a 32 mm

**OFFERTA
SPECIALE**



Immagine a solo scopo rappresentativo - La promozione comprende solo articoli ad elevata movimentazione
Sono esclusi gli inserti con gradi al Rutenio



MAXVALUE

Frese Versatili per Spianatura

La scelta intelligente che taglia i costi nella spianatura, offre una maggiore gamma di operazioni con meno utensili a magazzino: la scelta giusta per lavorazioni più economiche ed efficienti.

Codice Promozionale: **T2806**

YOU

MILLING

INTELLIGENTLY?



OFFERTA SPECIALE

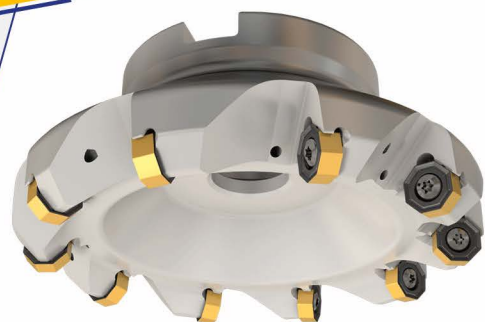

Acquistando

20 inserti S845 SNM/HU 13.. o ONM/HU 05...

Riceverai

Relativa fresa a candela* SOE45...-13

con Extra Sconto 60%

*fino a 32 mm

Acquistando

40 inserti S845 SNM/HU 13.. o ONM/HU 05...

Riceverai

Relativa fresa a manicotto* SOF45...-R13 o SOF45 8/16...

con Extra Sconto 60%

*fino a 125 mm

Immagine a solo scopo rappresentativo - La promozione comprende solo articoli ad elevata movimentazione
Sono esclusi gli inserti con gradi al Rutenio

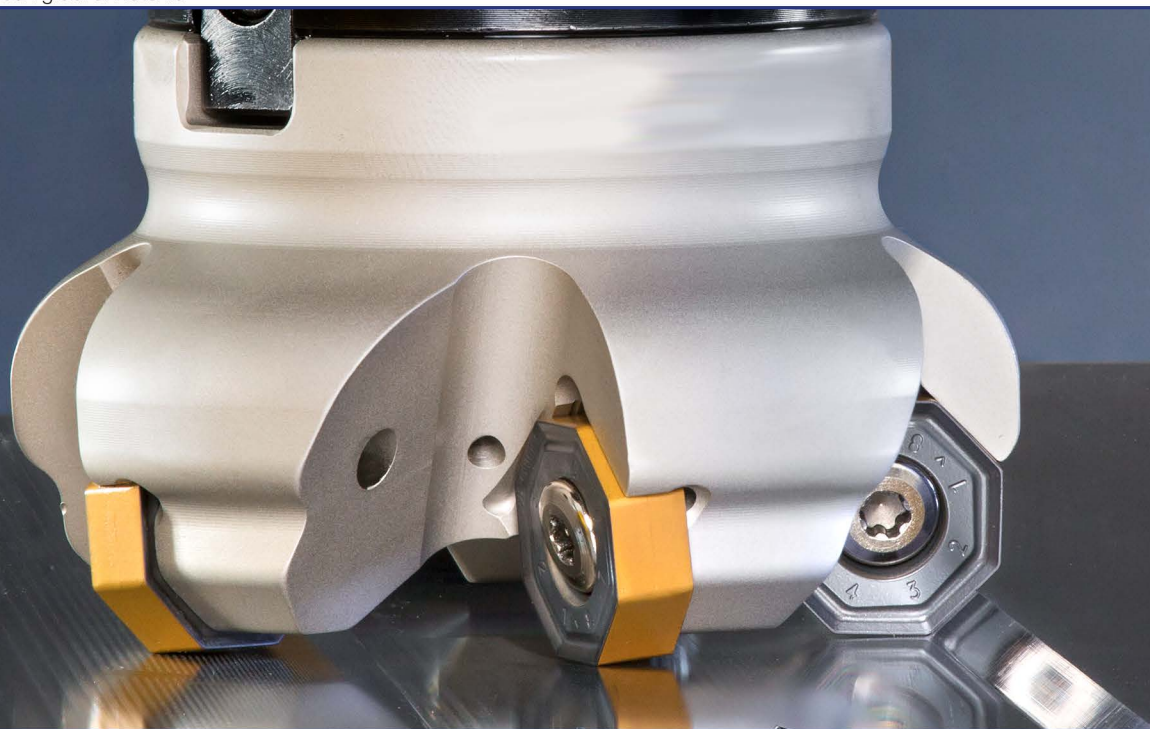

MAXVALUE

MICRO³FEED

MF 300 ENDMILL

Valide fino al 29 Giugno 2026

Esclusivo Sistema di Fresatura con Elevati Avanzamenti

Con i suoi 3 taglienti, i piccoli inserti trigonali per elevati avanzamenti garantiscono una sgrossatura efficiente e produttiva, dimostrando che anche gli inserti di piccole dimensioni possono avere un impatto notevole sulle prestazioni.

Codice Promozionale:
T2807

YOU

MILLING

INTELLIGENTLY?



Acquistando

20 Inserti FFT3 WXMT 03...

Riceverai

Relativa fresa a candela FFT3 EFM D...-03

con Extra Sconto 60%

*fino a 20 mm

**OFFERTA
SPECIALE**

Immagine a solo scopo rappresentativo - La promozione comprende solo articoli ad elevata movimentazione
Sono esclusi gli inserti con gradi al Rutenio

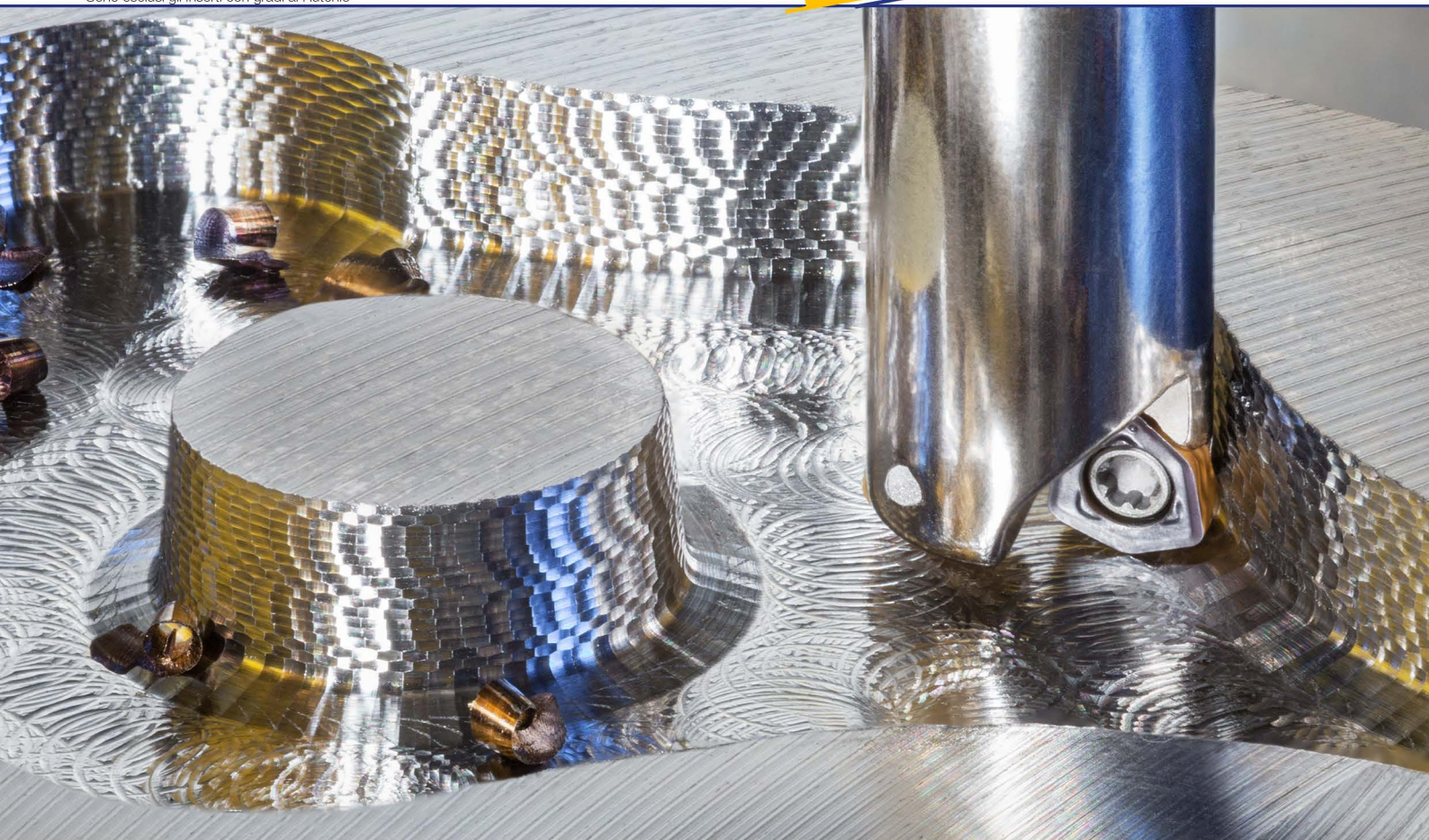

MAXVALUE

Member IMC Group
iscar

Soluzione Completa per Spallamenti Economici

Gli inserti triangolari a 3 taglienti che aumentano la produttività con una maggiore vita utensile ed ottime precisioni in spallamenti a 90°: sfruttando i 3 taglienti utili si riducono gli scarti di metallo duro

Codice Promozionale:
T2808

YOU

MILLING

INTELLIGENTLY?

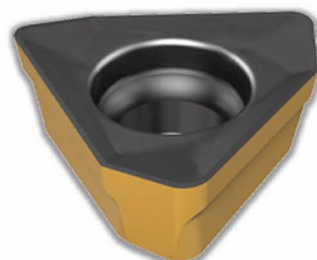

**OFFERTA
SPECIALE**

Acquistando

20 Inserti HM390 TPKT/CT 05...

Riceverai

Relativa fresa a candela HM390 ETP...-05

con Extra Sconto 60%

*fino a 16 mm

Immagine a solo scopo rappresentativo - La promozione comprende solo articoli ad elevata movimentazione
Sono esclusi gli inserti con gradi al Rutenio



MAXVALUE

Soluzione Economica per Fresatura Generale

Questi robusti inserti bilaterali con 4 taglienti e profondità di taglio fino a 8mm sono una soluzione di fresatura ad alta produttività con un eccellente costo per tagliente.

Codice Promozionale: **T2809**

YOU

MILLING

INTELLIGENTLY?

Acquistando

20 inserti H490 ANKX/CX 09...

Riceverai

Relativa fresa a candela* H490 E90AX...-09

con Extra Sconto 60%

*fino a 32 mm

Acquistando

40 inserti H490 ANKX/CX 09...

Riceverai

Relativa fresa a manicotto* H490 F90AX...-09

con Extra Sconto 60%

*fino a 63 mm

**OFFERTA
SPECIALE**



Immagine a solo scopo rappresentativo - La promozione comprende solo articoli ad elevata movimentazione
Sono esclusi gli inserti con gradi al Rutenio



Esclusivo Sistema di Fresatura con Elevati Avanzamenti

Questi piccoli inserti a 4 taglienti assicurano più taglienti a parità di diametro, migliorando la produttività nella fresatura con elevati avanzamenti.

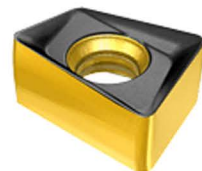
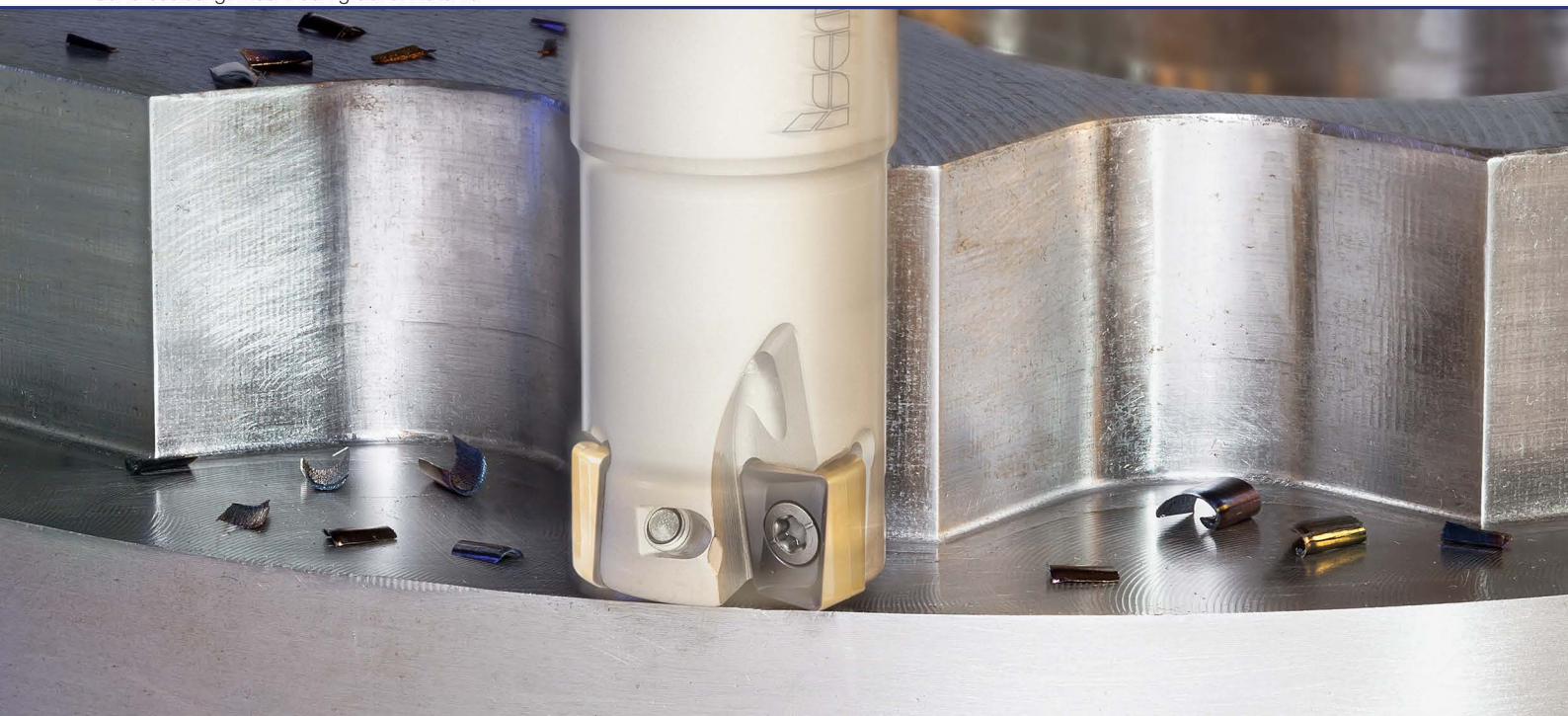
Codice Promozionale:
T2810

YOU

MILLING

INTELLIGENTLY?

Acquistando

20 Inserti FFQ4 SOMT/W 06...

Riceverai

Relativa fresa a candela FFQ4 D...-06

con Extra Sconto 60%

*fino a 35 mm

**OFFERTA
SPECIALE**



Immagine a solo scopo rappresentativo - La promozione comprende solo articoli ad elevata movimentazione
Sono esclusi gli inserti con gradi al Rutenio

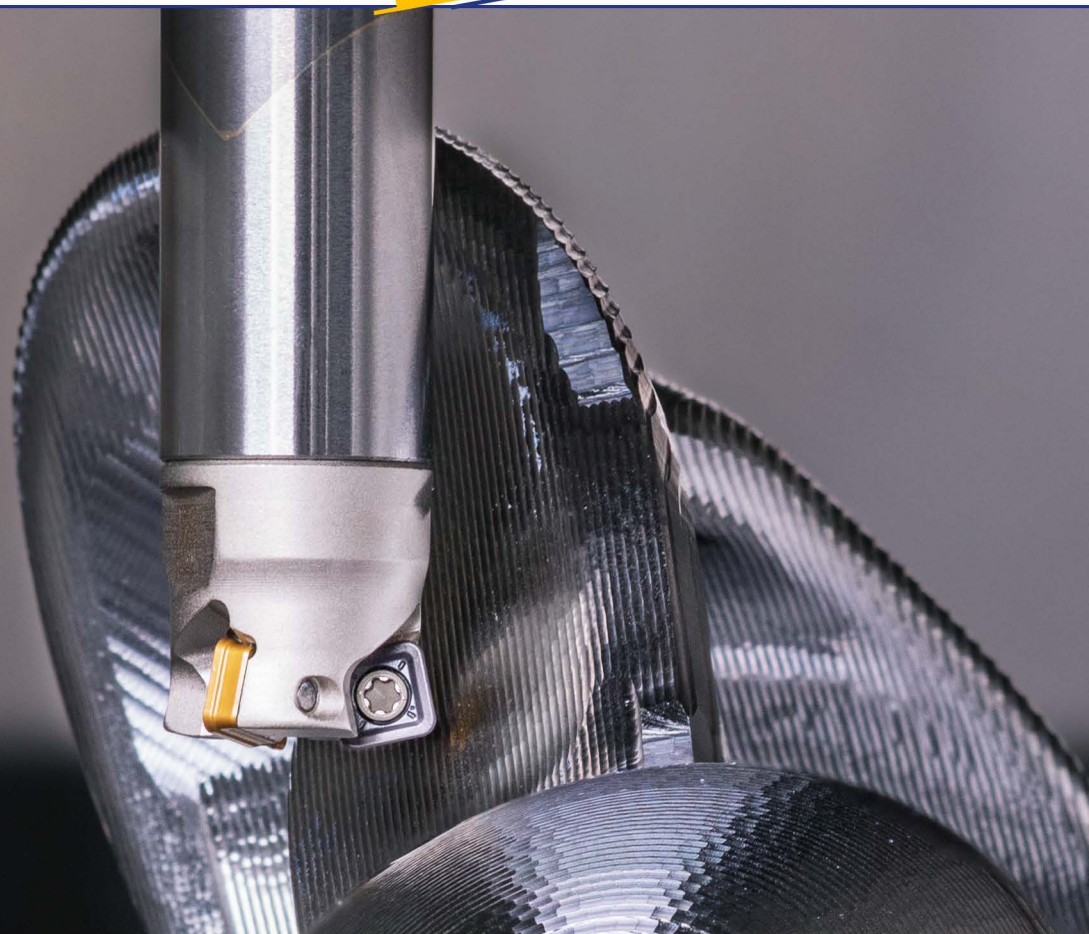

Testine Intercambiabili in Metallo Duro MULTI-MASTER

Gamma completa di soluzioni MULTI-MASTER per un'ampia gamma applicativa, per sgrossatura o finitura di qualsiasi materiale, per ottenere performance ottimali e maggior produttività.

Codice Promozionale: **T2811**



Steli e Testine con \varnothing fino a 20 mm

Acquistando

6 testine Multi-Master, stessa dimensione attacco, qualsiasi mix

Riceverai

Relativo stelo in acciaio

al Prezzo Netto di 1,00 €

**OFFERTA
SPECIALE**

YOU

MILLING

INTELLIGENTLY?



Immagine a solo scopo rappresentativo - La promozione comprende solo articoli ad elevata movimentazione



Punte con Cuspidi Intercambiabili

Nessun Tempo di Setup

Le punte di ISCAR SUMOCHAM hanno un rivoluzionario sistema di serraggio delle cuspidi che consente di aumentare la produttività, consentendo nel contempo un maggior numero di indexaggi. la gamma completa delle cuspidi disponibili è in grado di poter soddisfare qualsiasi esigenze di foratura.

Codice Promozionale: **T2812**

YOU

DRILLING

INTELLIGENTLY?



Acquistando

4 Cuspidi ICP / ICK / ICM / HCP / FCP / QCP / ICG / ICN / IHP, stessa dimensione, **fino a 25,9mm**, qualsiasi mix

Riceverai

Relativa punta DCN/DCNS/DCNT/DCN..PICCO/DCN..-MMT fino a 3xD

al Prezzo Netto di 1,00 €

Acquistando

6 Cuspidi ICP / ICK / ICM / HCP / FCP / QCP / ICG / ICN / IHP, stessa dimensione, **fino a 25,9mm**, qualsiasi mix

Riceverai

Relativa punta DCN/DCNS/DCNT/DCN..PICCO/DCN..-MMT fino a 5xD

al Prezzo Netto di 1,00 €

Acquistando

8 Cuspidi ICP / ICK / ICM / HCP / FCP / QCP / ICG / ICN / IHP, stessa dimensione, **fino a 25,9mm**, qualsiasi mix

Riceverai

Relativa punta DCN/DCNS/DCNT/DCN..PICCO/DCN..-MMT fino a 8xD

al Prezzo Netto di 1,00 €

Immagine a solo scopo rappresentativo - La promozione comprende solo articoli ad elevata movimentazione



MULTIFUNCTION TOOLS

Valide fino al 29 Giugno 2026

Punte Multifunzionali

Assicurano riduzione dei tempi passivi, grazie al ridotto numero di cambi necessari, ottimizzando i tempi di lavorazione, senza sprechi. Ulteriori risparmi sugli utensili, sulla gestione dell'inventario e sul magazzino. Vengono liberati spazi sulla torretta. Ideali per macchine automatiche.

Codice Promozionale:
T2813

YOU

DRILLING

INTELLIGENTLY?



**OFFERTA
SPECIALE**

Acquistando

30 XCMT...-MF / XCMT...-MG

Riceverai

Relativo corpo punta DR-MF / DRG-MF...

con Extra Sconto 50%

Immagine a solo scopo rappresentativo - La promozione comprende solo articoli ad elevata movimentazione



MAXVALUE

Member IMC Group
iscar

Nuovi Utensili PICCO con Inserti Indexabili

Nuovi utensili progettati appositamente per inserti ISO di piccole dimensioni.

Soluzione ideale per sgrossatura, semi-finitura e finitura di piccole dimensioni.

Soluzione molto economica rispetto al tradizionale PICCO.

Codice Promozionale: **T2814**

YOU

TURNING

INTELLIGENTLY?

Acquistando

10 inserti ISO CCGT 03 / WBMT 06 / WBGT 06 / CCGW 03 / CCMT 06

Riceverai

Relativo utensile PICIN...

con Extra Sconto 50%

Acquistando

2 inserti ISO **CBN** CCGT 03 / WBMT 06 / WBGT 06 / CCGW 03 / CCMT 06

Riceverai

Relativo utensile PICIN...

con Extra Sconto 50%

OFFERTA SPECIALE



Immagine a solo scopo rappresentativo - La promozione comprende solo articoli ad elevata movimentazione

Nuovi Inserti SLIM-GRIP

Massimizza l'efficienza e riduce gli sprechi di materiale grazie al design stretto degli inserti, progettati per troncatura ed incavatura.

Codice Promozionale: **T2814**

YOU

GROOVING

INTELLIGENTLY?

Acquistando

10 inserti GFT 0.8../1.0../1.2...

Riceverai

Relativa lama SGAQ

con Extra Sconto 60%

Acquistando

30 inserti GFT 0.8../1.0../1.2...

Riceverai

Relativa fresa per incavatura SGST

con Extra Sconto 60%

**OFFERTA
SPECIALE**



Immagine a solo scopo rappresentativo - La promozione comprende solo articoli ad elevata movimentazione



Troncatura Sottile

Grazie al serraggio ultra rigido e alla robusta struttura, questi utensili garantiscono un taglio preciso, elevata durata e massima efficienza in lavorazioni di troncatura e scanalatura.

Codice Promozionale:
T2816

YOU

GROOVING

INTELLIGENTLY?

Acquistando

10 inserti TAG 1.4 / 1.6 / 2.0

Riceverai

Relativa lama o utensile TGFH / TGSU / TGTR / TGTL

con Extra Sconto 60%

**OFFERTA
SPECIALE**

Immagine a solo scopo rappresentativo - La promozione comprende solo articoli ad elevata movimentazione



MAXVALUE

Inserti DO-GRIP Bilaterali Sottili

L'inserto bilaterale è la soluzione economica per troncatura di diametri fino a 22mm su macchine automatiche. Grazie alla sua geometria stretta permette un elevato risparmio di materiale.

Codice Promozionale:
T2817

YOU

GROOVING

INTELLIGENTLY?

Acquistando

10 inserti DGN **0.8 / 1.0 / 1.2**

Riceverai

Relativo utensile DGTR / DGTL / DGPAD / NQCH

con Extra Sconto 60%

**OFFERTA
SPECIALE**

Immagine a solo scopo rappresentativo - La promozione comprende solo articoli ad elevata movimentazione

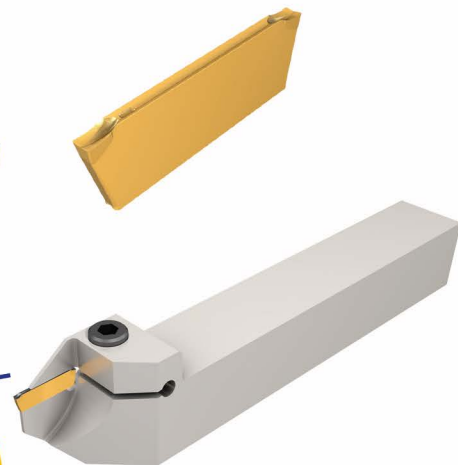

Inserti DO-GRIP Extra Lunghi per Troncatura di Diametri fino a 60 mm

Gli inserti bilaterali sono la soluzione economica per troncatura ad elevate prestazioni di diametri fino a 60mm. Piccole larghezze di taglio per un elevato risparmio di materiale.

Codice Promozionale:

T2818

YOU

GROOVING

INTELLIGENTLY?

Acquistando

10 inserti DGN/R/L 2...-XL, con larghezza fino a 2 mm

Riceverai

Relativo utensile DGTR / DGTL

con Extra Sconto 60%

OFFERTA SPECIALE

Immagine a solo scopo rappresentativo - La promozione comprende solo articoli ad elevata movimentazione



Troncatura ISCAR

La collaudata originale soluzione per troncatura, per costi significativamente inferiori ed elevate prestazioni.

Codice Promozionale:

T2819

YOU

GROOVING

INTELLIGENTLY?

Acquistando

10 inserti GFN **1.2 / 1.6 / 2.0**

Riceverai

Relativa lama o utensile SGFH / SGTFR / SGTFL

con Extra Sconto 60%

**OFFERTA
SPECIALE**

Immagine a solo scopo rappresentativo - La promozione comprende solo articoli ad elevata movimentazione

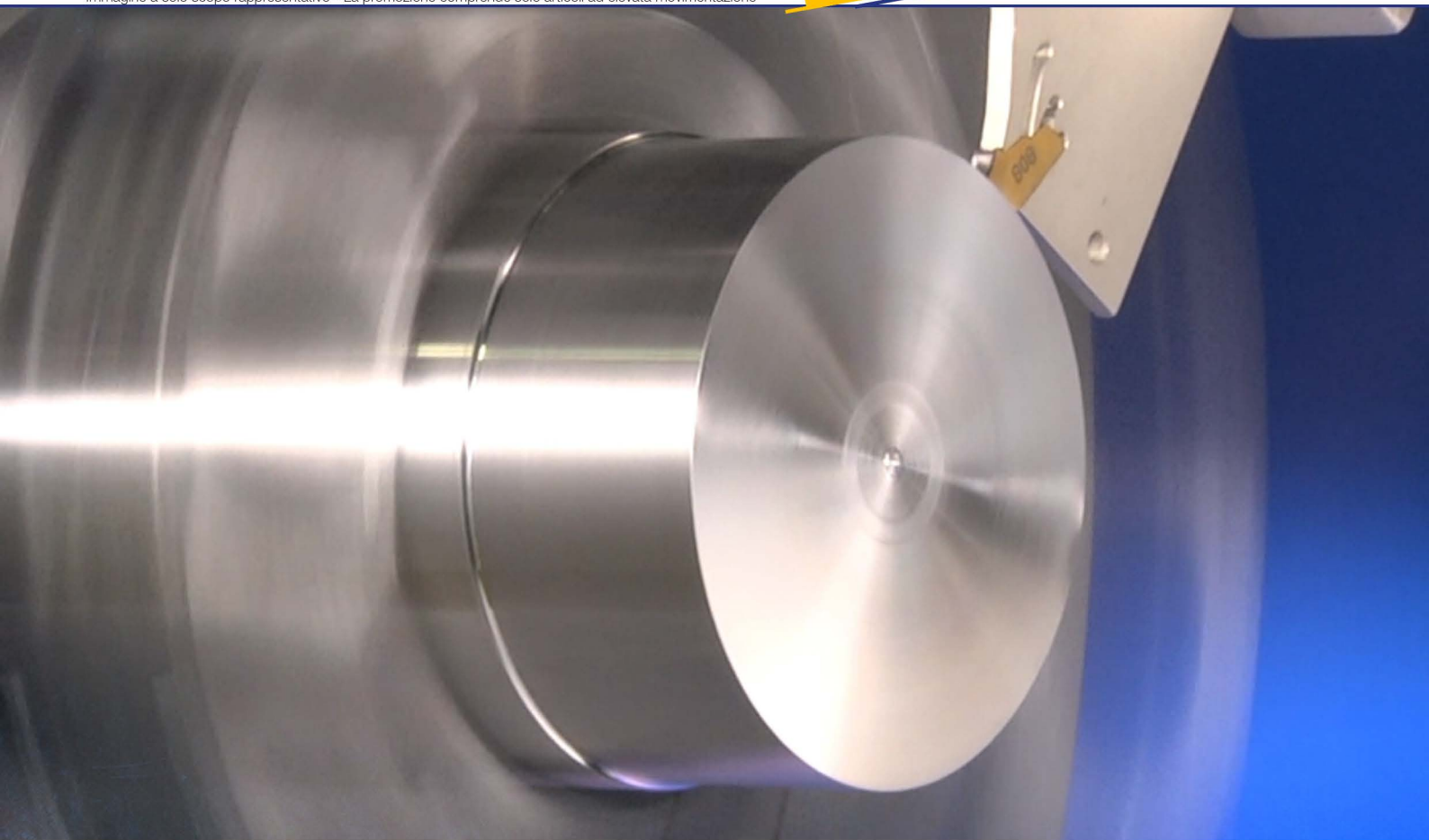

MAXVALUE

NUOVI Inerti per Troncatura e Scanalatura

Questi robusti inserti a 2 taglienti, con fissaggio tangenziale per una maggiore stabilità, assicurano elevata durata e permettono di effettuare lavorazioni con piccole larghezze di taglio, per un massimo risparmio del materiale asportato.

Codice Promozionale:
T2820

YOU

GROOVING

INTELLIGENTLY?



Acquistando

10 inserti TGV..

Riceverai

Relativo utensile TGVR/L ...

con Extra Sconto 60%

**OFFERTA
SPECIALE**

Immagine a solo scopo rappresentativo - La promozione comprende solo articoli ad elevata movimentazione

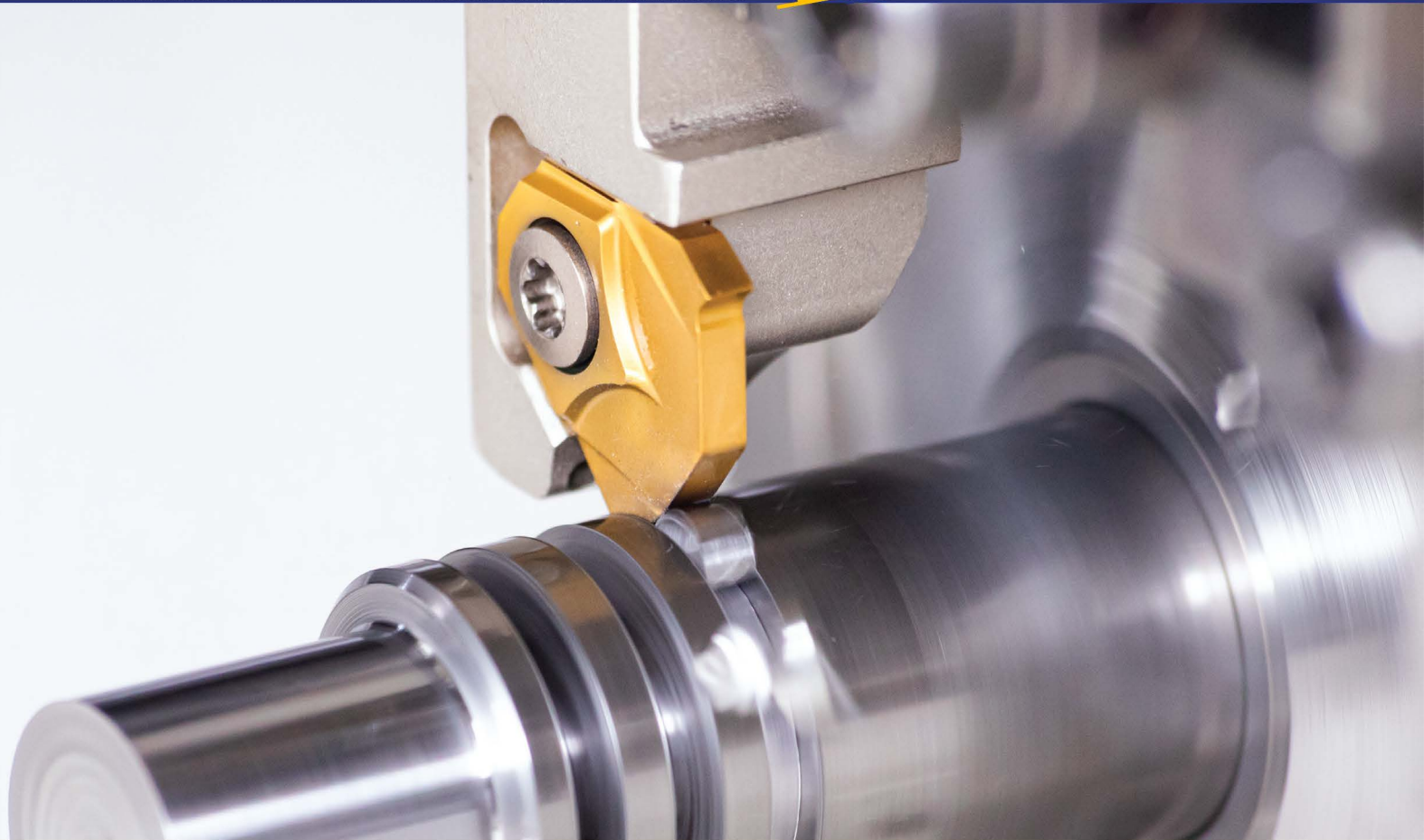

Mini Inserti PENTA 17

Inserti pentagonali con 5 taglienti, permettono di minimizzare il materiale asportato durante la troncatura.

Codice Promozionale:
T2821

YOU

GROOVING

INTELLIGENTLY?



Acquistando

5 inserti PENTA 17...

Riceverai

Relativo utensile PCHRS / PCHLS

con Extra Sconto 60%

**OFFERTA
SPECIALE**

Immagine a solo scopo rappresentativo - La promozione comprende solo articoli ad elevata movimentazione

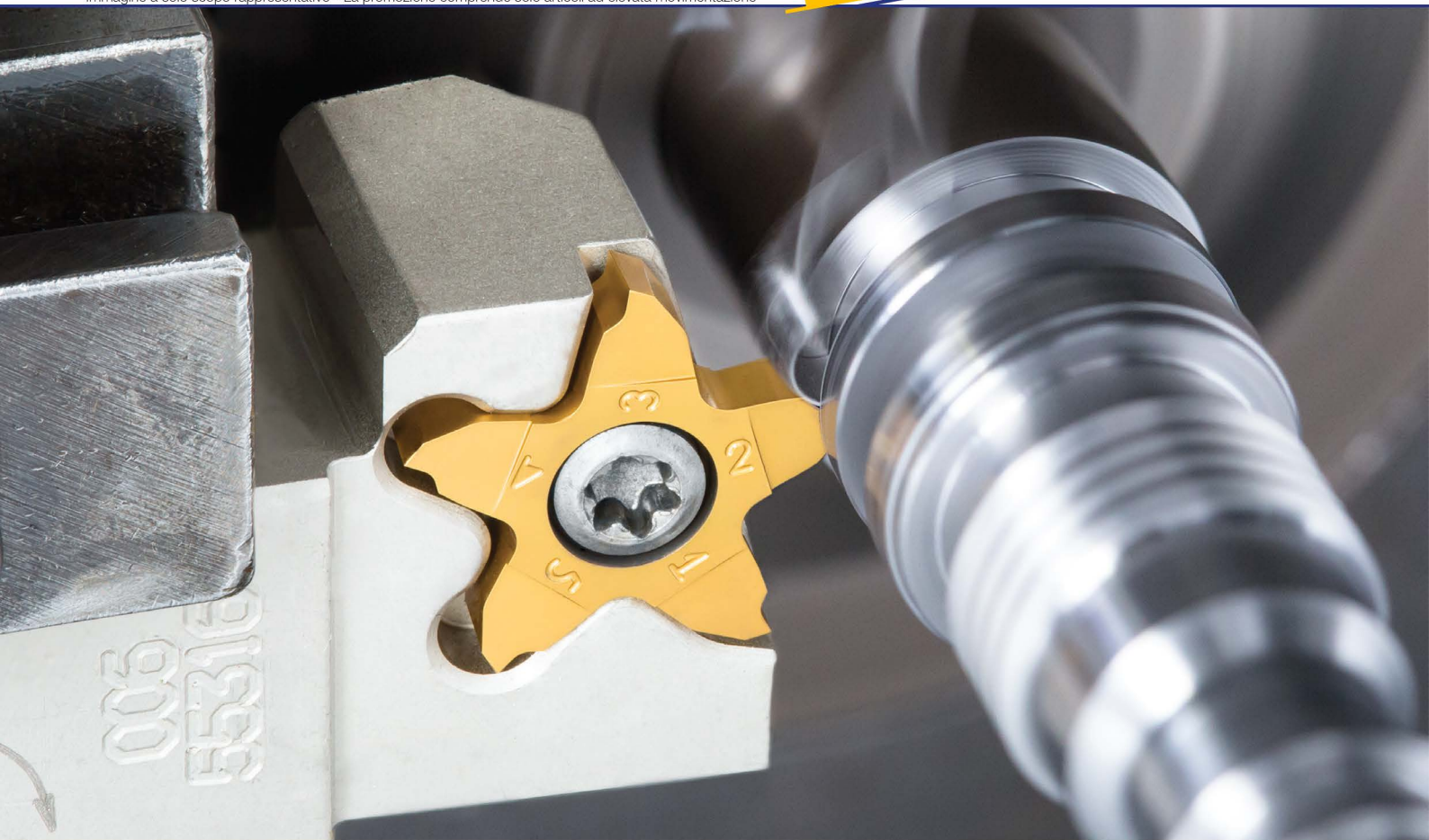

MAXVALUE

Inserti Bilaterali con 4 Taglienti Positivi

ISCAR offre i nuovi inserti bilaterali con 4 esclusivi taglienti come alternativa vantaggiosa ai convenzionali inserti ISO standard con 2 taglienti.

Codici Promozionali:
T2822

YOU

TURNING

INTELLIGENTLY?

Acquistando

20 Inserti CXMU / CXGU 06..., qualsiasi mix

Riceverai

Relativo utensile SCLXR / SCLXL / AVC-SCLXR / AVC-SCLXL / A...-SCLXR / A...-SCLXL

con Extra Sconto 50%

**OFFERTA
SPECIALE**

Immagine a solo scopo rappresentativo - La promozione comprende solo articoli ad elevata movimentazione

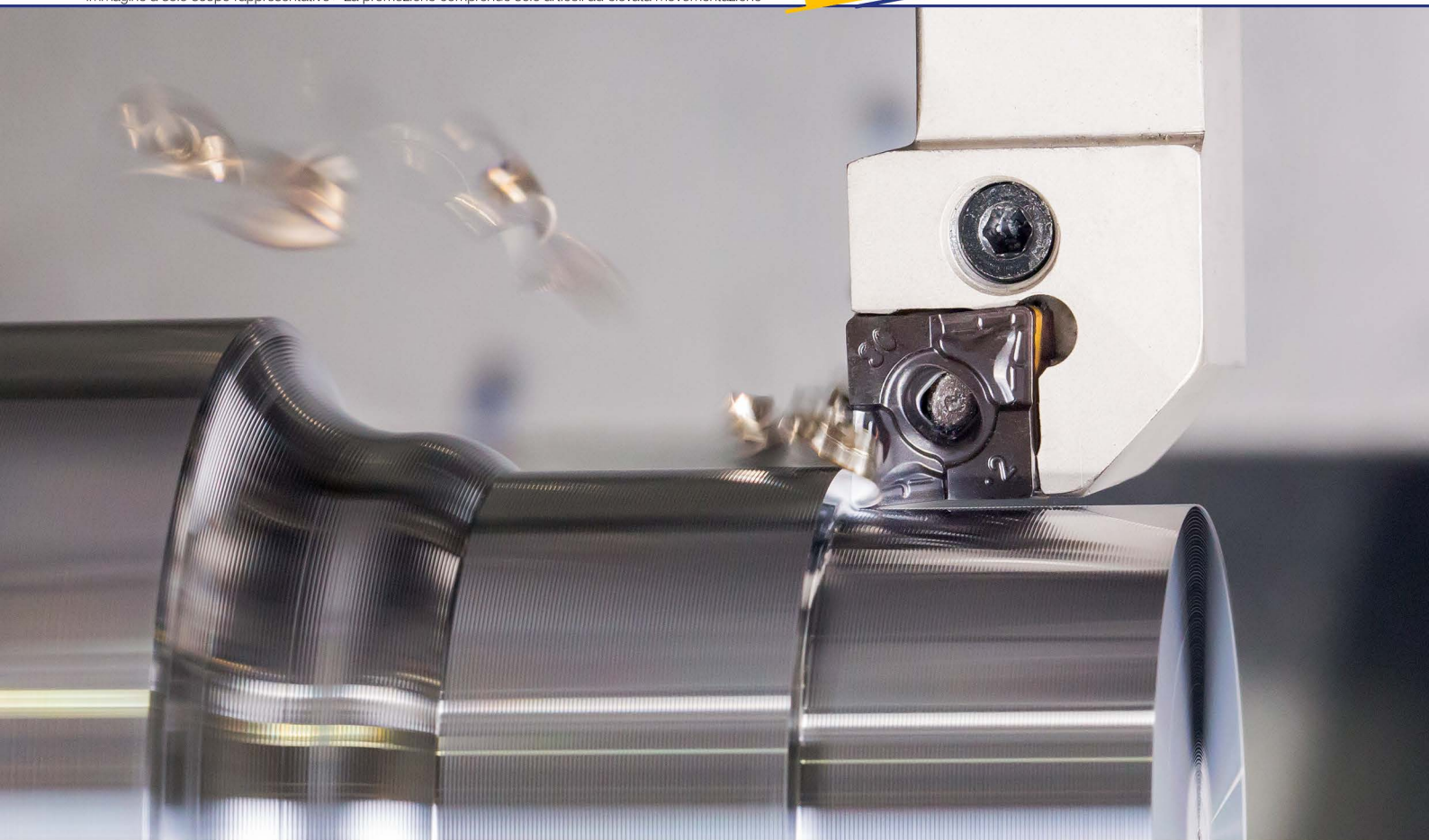
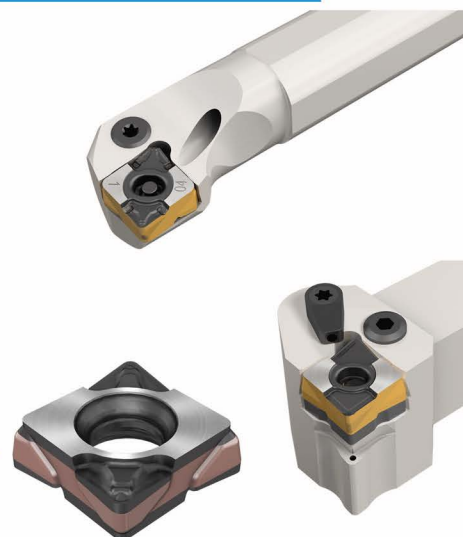

MAXVALUE

Inserti a 6 Taglienti per Sfacciatore e Profilature Multi Direzionali con Elevata Produttività

Inserti positivi bilaterali a 6 taglienti per elevati avanzamenti. Struttura della sede molto rigida con staffa e supporto SAFE-T-LOCK su entrambi i lati inserto. Progettati per tornitura longitudinale, frontale e tornitura in tirata con elevati avanzamenti, grazie all'angolo d'approccio.

Codice Promozionale: **T2823**

YOU

TURNING

INTELLIGENTLY?



Acquistando

20 Inserti D6NMG 16..., qualsiasi mix

Riceverai

Relativo utensile MTENN-W / MTJNR/L-W / PTFNR/L / DTGNR/L / PTGNR/L-X / AVC-PTLNR/L / NQCH-PTJNR/L-S-JHP / S-MTLNR/L-W / S-PTFNR/L / A-PTFNR/L-X/G

con Extra Sconto 50%

OFFERTA SPECIALE

Immagine a solo scopo rappresentativo - La promozione comprende solo articoli ad elevata movimentazione

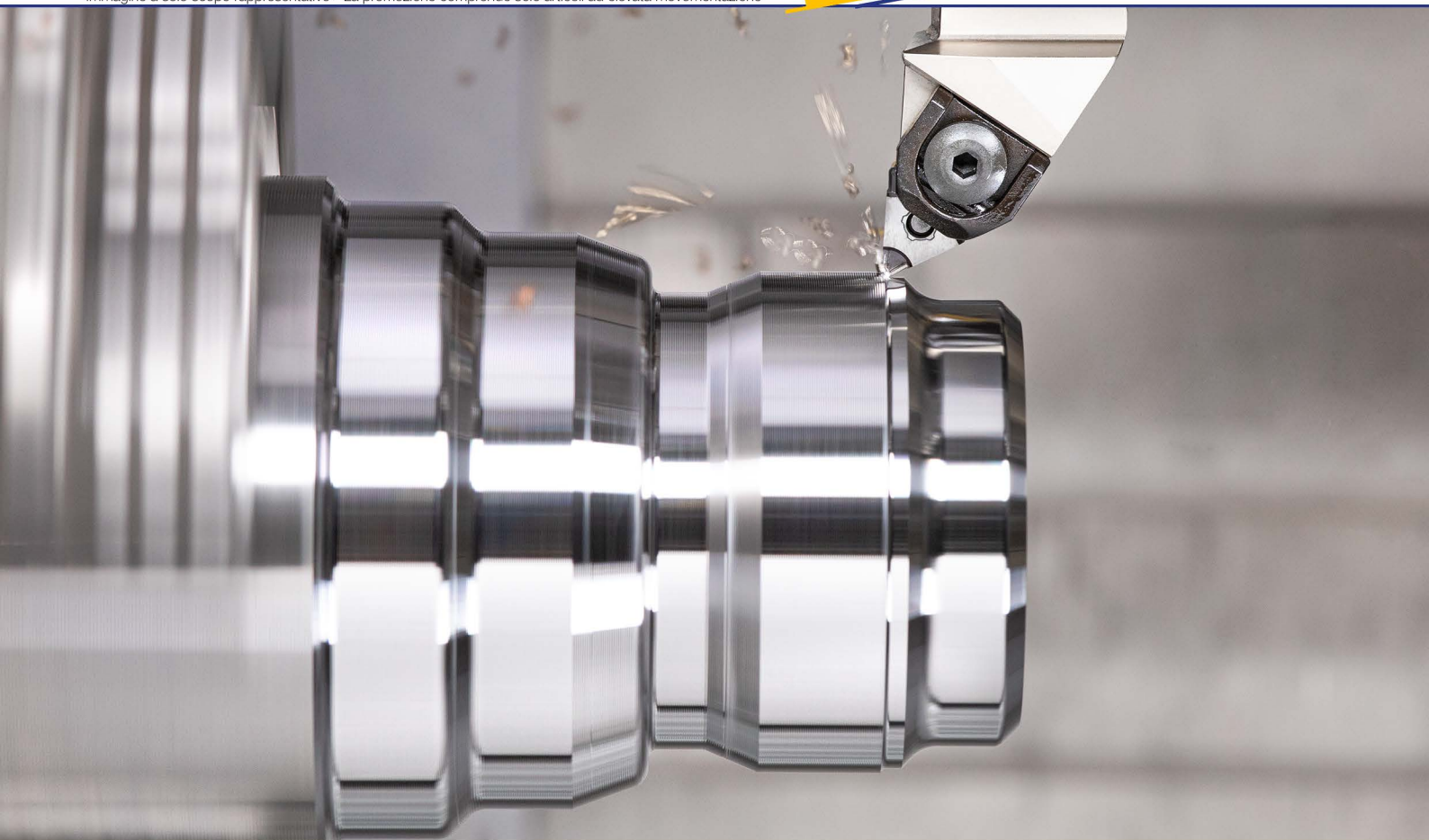

MAXVALUE

Inserti a 6 Taglienti per Sfaccature e Profilature Multi Direzionali con Elevata Produttività

Inserti positivi bilaterali a 6 taglienti per elevati avanzamenti. Struttura della sede molto rigida con staffa e supporto SAFE-T-LOCK su entrambi i lati inserto. Progettati per tornitura longitudinale, frontale e tornitura in tirata con elevati avanzamenti, grazie all'angolo d'approccio.

Codice Promozionale: **T2625**

YOU

TURNING

INTELLIGENTLY?



Acquistando

20 Inserti Q6-MNMG12...

Riceverai

Relativo utensile Q6-DMXNN/L/R...

con Extra Sconto 50%

OFFERTA SPECIALE

Immagine a solo scopo rappresentativo - La promozione comprende solo articoli ad elevata movimentazione



MAXVALUE



SCOPRI TUTTE LE PROMOZIONI ATTIVE SU **UTENSILERIA.IT/PROMO/**



Emmepi Utensileria s.r.l.
SEDE LEGALE
+39 0445 576210
Via Lago di Albano, 5 - 36015 Schio (VI)



Cuma
DIVISIONE PRODUZIONE
+39 049 870 0810
Viale della Regione Veneto, 22, 35127 Padova (PD)

utensileria.it
ordini@utensileria.it